



3 JAHRE GARANTIE
BEI ONLINE-REGISTRIERUNG*
Garantiebedingungen unter:
stuermer-maschinen.de/garantie



www.aircraft-kompressoren.de

UNSERE MARKEN ANGEBOTE FRÜHJAHR/SOMMER 2026



Best Of 2026
**Heimwerker
Praxis**

1/26
Aircraft Akku-Kompressor
Airboy Silence 111 AS OF E
Kategorie: Akku-Elektrowerkzeuge



Powered by BOSCH



Die genannten "Statt"-Preise beziehen sich auf den Listenpreis gemäß dem jeweils gültigen Marken-Hauptkatalog. Abzurufen unter www.stuermer-maschinen.de/aktuelles/downloads.
Aktionsangebote für unsere Kunden, die Unternehmer und nicht Verbraucher sind. Gültig 01.04.2026 – 31.08.2026. * Produkte mit ** und Zubehörtartikel sind von der 3-jährigen Stürmer Garantie ausgeschlossen.

AIRBOY SILENCE 111 AS OF E – Tragbarer, ölfreier Kompressor mit 6 Liter Behältervolumen

- ▶ Kompatibel mit 18V AMPShare Akku für flexible Einsätze überall da, wo keine Steckdose in Reichweite ist
- ▶ Äußerst leise, nur 60 dB(A) (Schalldruckpegel Lp)
- ▶ Umweltfreundlich und wartungsarm – kein Öl im Kondensat und Ölwechsel überflüssig

- ▶ Bequemes Handling aufgrund geringem Gewicht
- ▶ Vibrationsdämpfende GummifüÙe
- ▶ Druckluftbehälter pulverbeschichtet



Powered by **BOSCH**



18V AMP-Share Akku
(nicht im Lieferumfang enthalten)

Zubehör	Art.-Nr.	€ zzgl. USt.
Akkupack ProCORE 18V 8.0 Ah BOSCH	0010008	125,00
Ladegerät GAL 18V-160 EU BOSCH	0010010	95,90



Airboy Silence
111 AS OF E

zzgl. USt.
289,-
€ 343,91 inkl. USt.
Art.-Nr. 2000108

Modell	AIRBOY SILENCE 111 AS OF E	
Verdichtersystem ¹⁾		WDS
Ansaugleistung ca.	l/min	120
Fülleistung bei 6 bar ca.	l/min	50
Höchstdruck	bar	8
Behälterinhalt	l	6
Drehzahl	min ⁻¹	1.600
Schalldruckpegel Lp	dB(A)	60
Anschlussspannung	V	18
Motorleistung ~50 Hz	W	400
Abmessungen (L x B x H) ca.	mm	370 x 355 x 410
Gewicht ca.	kg	14,9

Info & Video



sehr leise



Ölfrei!



- Druckluftentnahme über eine Einhand-Schnellkupplung
- Druckminderer für stufenlose Einstellung des gewünschten Arbeitsdrucks
- Je ein Manometer für Anzeige des Behälter- und Arbeitsdrucks

Best Of 2026

Heimwerker Praxis
1/26

Aircraft Akku-Kompressor
Airboy Silence 111 AS OF E
Kategorie: Akku-Elektrowerkzeuge

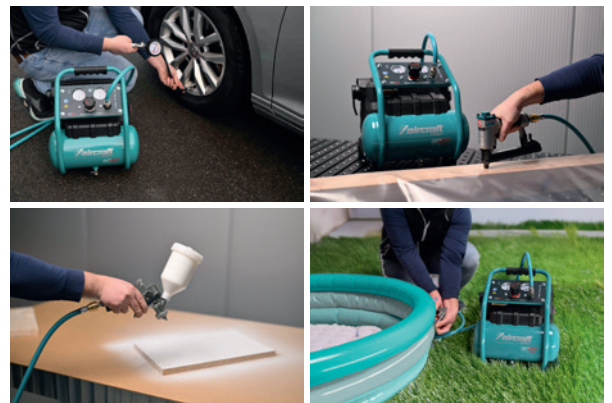

AIRBOY 186 OF E / MOBILBOY 185 OF E – Tragbare, ölfreie Kolbenkompressoren

- ▶ Ölfreier Kolbenkompressor, somit kein Ölwechsel notwendig und kein Öl im Kondensat
- ▶ Kleine, kompakte Bauform
- ▶ Vollautomatischer Ein-Ausschaltbetrieb
- ▶ Elektromotor mit Motorschutzschalter ausgestattet
- ▶ Druckminderer für stufenlose Einstellung des gewünschten Arbeitsdrucks
- ▶ Je ein Manometer für Anzeige des Behälter- und Arbeitsdrucks
- ▶ Einhand-Schnellkupplungen

Airboy 186 OF E

- ▶ Saugnäpfe für sicheren Stand

AIRBOY 186 OF E
statt € 125,00 zzgl. USt.
95,-
€ 113,05 inkl. USt.
Art.-Nr.: 2001230 **

MOBILBOY 185 OF E
statt € 169,00 zzgl. USt.
145,-
€ 172,55 inkl. USt.
Art.-Nr.: 2001240 **

Technische Daten		AIRBOY 186 OF E	MOBILBOY 185 OF E
Verdichtersystem ¹⁾		WDS	WDS
Ansaugleistung ca.	l/min	180	180
Fülleistung bei 6 bar ca.	l/min	90	90
Höchstdruck	bar	8	10
Behälterinhalt	l	6	5
Zylinder/Stufen		1/1	1/1
Drehzahl	min ⁻¹	3.400	3.400
Schalleistungspegel L _{wa} ²⁾	dB(A)	97	97
Motorleistung ~50 Hz	kW/V	1,1 / 230	1,1 / 230
Abmessungen (L x B x H) ca.	mm	315 x 355 x 370	320 x 380 x 467
Gewicht ca.	kg	9,2	12



AIRBOY 186 OF E



Ölfrei!

Inklusive Ausblas-
pistole und 5m
Spiralschlauch



MOBILBOY 185 OF E

AIRBOY SILENCE OF E – Tragbare, ölfreie Silent-Kolbenkompressor

- ▶ Kleine, kompakte Bauform
- ▶ Extrem leise dank laufigen Betrieb
- ▶ Ölfreier Kolbenkompressor, somit kein Ölwechsel notwendig und kein Öl im Kondensat
- ▶ Druckluftentnahme über eine Einhand-Schnellkupplung
- ▶ Druckminderer für stufenlose Einstellung des gewünschten Arbeitsdrucks

- ▶ Je ein Manometer für Anzeige des Behälter- und Arbeitsdrucks
- ▶ Elektromotor mit Motorschutzschalter ausgestattet
- ▶ Vibrationsdämpfende GummifüÙe / Saugnäpfe



Handy Silence 171 OF E

- ▶ Rückseitige Wandhaken und Saugnäpfe zur Befestigung an der Wand oder einem Regal

TOP PREIS-/LEISTUNG



HANDY SILENCE 171 OF E



AIRBOY 131 OF E



AIRBOY SILENCE 171 OF E



HANDY SILENCE 221 OF E



AIRBOY SILENCE 221 OF E



AIRBOY SILENCE 241 OF E

Neu

HANDY SILENCE 171 OF E
statt € 115,00 zzgl. USt.

95,-

€ 113,05 inkl. USt.
Art.-Nr. 2001171 **

AIRBOY 131 OF E
statt € 125,00 zzgl. USt.

115,-

€ 136,85 inkl. USt.
Art.-Nr. 2001225 **

AIRBOY SILENCE 171 OF E
statt € 195,00 zzgl. USt.

175,-

€ 208,25 inkl. USt.
Art.-Nr. 2001265 **

HANDY SILENCE 221 OF E
statt € 145,00 zzgl. USt.

135,-

€ 160,65 inkl. USt.
Art.-Nr. 2001221 **

AIRBOY SILENCE 221 OF E
statt € 179,00 zzgl. USt.

159,-

€ 189,21 inkl. USt.
Art.-Nr. 2000206 **

AIRBOY SILENCE 241 OF E
statt € 185,00 zzgl. USt.

175,-

€ 208,25 inkl. USt.
Art.-Nr. 2000245 **

Technische Daten		HANDY SILENCE 171 OF E	AIRBOY 131 OF E	AIRBOY SILENCE 171 OF E	HANDY SILENCE 221 OF E	AIRBOY SILENCE 221 OF E	AIRBOY SILENCE 241 OF E
Verdichtersystem ¹⁾		WDS	WDS	WDS	WDS	WDS	WDS
Ansaugleistung ca.	l/min	170	107	160	200	221	240
Füllleistung bei 6 bar ca.	l/min	75	45	80	90	120	120
Höchstdruck	bar	8	8	8	8	8	10
Behälterinhalt	l	6	6	6	6	6	8
Zylinder/Stufen		2/1	2/1	2/1	2/1	2/1	2/1
Drehzahl	min ⁻¹	2.850	1.450	1.450	2.850	2.800	2.850
Schalldruckpegel Lp	dB(A)	62	49	59	61	67	62
Motorleistung ~50 Hz	kW/V	0,9 / 230	0,6 / 230	1,1 / 230	0,8 / 230	0,9 / 230	1 / 230
Abmessungen (L x B x H) ca	mm	430 x 190 x 480	345 x 340 x 315	445 x 435 x 410	370 x 270 x 530	370 x 355 x 330	460 x 410 x 350
Gewicht ca.	kg	12	15,9	20	16	16,4	19

MOBILBOY Silence OF E – Ölfreie Silent-Kolbenkompressoren für den mobilen Einsatz

- ▶ Extrem leise dank lauffruhigen Betrieb
- ▶ Ölfreier Kolbenkompressor: kein Ölwechsel notwendig und kein Öl im Kondensat - beste Arbeitsqualität
- ▶ Druckminderer für die stufenlose Einstellung des gewünschten Arbeitsdrucks
- ▶ Hochwertiger Druckschalter
- ▶ Elektromotor mit Motorschutzschalter ausgestattet
- ▶ Vollautomatischer Ein-Ausschaltbetrieb
- ▶ Je ein Manometer für Anzeige des Behälter- und Arbeitsdrucks
- ▶ Eine Einhand-Schnellkupplung

MOBILBOY SILENCE 401/50 OF E

- ▶ Zwei Einhand-Schnellkupplungen
- ▶ Filterdruckregler zur stufenlosen Einstellung des Arbeitsdrucks, bei gleichzeitiger Schutz-, Öl- und Kondensatabscheidung



sehr leise



Ölfrei!



MOBILBOY SILENCE 241/24 OF E



MOBILBOY SILENCE 401/50 OF E



MOBILBOY SILENCE 231/50 OF E



MOBILBOY SILENCE 320/90 OF E

MOBILBOY SILENCE 241/24 OF E

statt € 175,00 zzgl. USt.

159,-

€ 189,21 inkl. USt.
Art.-Nr.: 2002245

MOBILBOY SILENCE 401/50 OF E

statt € 279,00 zzgl. USt.

259,-

€ 308,21 inkl. USt.
Art.-Nr.: 2002401

MOBILBOY SILENCE 231/50 OF E

statt € 415,00 zzgl. USt.

359,-

€ 427,21 inkl. USt.
Art.-Nr.: 2002326

MOBILBOY SILENCE 320/90 OF E

statt € 849,00 zzgl. USt.

749,-

€ 891,31 inkl. USt.
Art.-Nr.: 2002340

Technische Daten		MOBILBOY SILENCE 241/24 OF E	MOBILBOY SILENCE 401/50 OF E	MOBILBOY SILENCE 231/50 OF E	MOBILBOY SILENCE 320/90 OF E
Verdichtersystem ¹⁾		WDS	WDS	WDS	WDS
Ansaugleistung ca.	l/min	240	400	230	320
Füllleistung bei 6 bar ca.	l/min	120	200	130	230
Höchstdruck	bar	10	10	10	10
Behälterinhalt	l	24	50	50	90
Zylinder/Stufen		2/1	2/1	2/1	2/1
Drehzahl	min ⁻¹	2.850	2.850	1.400	1.400
Schalleistungspegel L _p ²⁾		-	89	80	90
Schalldruckpegel L _p	dB(A)	62	67	69	72
Motorleistung ~50 Hz	kW/V	1,0 / 230	1,5 / 230	1,3 / 230	1,5 / 230
Abmessungen (L x B x H) ca.	mm	600 x 280 x 600	800 x 360 x 720	735 x 320 x 665	980 x 470 x 950
Gewicht ca.	kg	23	40	44	69

1) Beschreibung Verdichtersysteme siehe Hauptkatalog
2) Schalleistungspegel nach DIN EN ISO 3744 (RL 2000/14/EG)

COMPACT-AIR OF E – Ölfreie, sehr lauf ruhige Kompressoren für den mobilen Einsatz in kompakter Bauweise

- ▶ Extrem leise dank lauf ruhigen Betrieb
- ▶ Ölfreier Kolbenkompressor, somit kein Ölwechsel notwendig und kein Öl im Kondensat
- ▶ Druckminderer für die stufenlose Einstellung des gewünschten Arbeitsdrucks
- ▶ Zwei Einhand-Schnellkupplungen zur Druckluftentnahme
- ▶ Je ein Manometer für Anzeige des Behälter- und Arbeitsdrucks
- ▶ Hochwertiger CONDOR Druckschalter
- ▶ Elektromotor mit Motorschutzschalter ausgestattet
- ▶ Stabile Räder mit Vollgummibereifung und breiter Radstand für komfortablen Transport auch auf unebenen Untergründen und stabilen Stand
- ▶ Flexible Panzerschlauchleitung mit Hitzeschutz
- ▶ Vollautomatischer Ein-Ausschaltbetrieb
- ▶ Handgriff gummiert gegen Abrutschen während des Transportes

- COMPACT-AIR 240/20 OF E und 320/24 OF E:**
- ▶ Praktische Schlauchtrommelhalterung integriert
 - ▶ Ein Stahlrahmen schützt das Aggregat, Schalter und Armaturen rundum vor Stößen



ZÜS geprüfter Kompressor
(240/20 OF E / 320/24 OF E)
Prüfung vor Inbetriebnahme auch durch eine befähigte Person möglich



COMPACT-AIR SILENCE 231/20 OF E



COMPACT-AIR 241/16 OF E



COMPACT-AIR 240/20 OF E



COMPACT-AIR 320/24 OF E
Abgebildete Druckluftschlauchtrommel und Blaspistole nicht im Lieferumfang

Druckluftschlauchtrommel DST 8/32
Passend für:
Compact-Air 240/20 OF E
Compact-Air 320/24 OF E

DST 8/32
zzgl. USt.
116,90
€ 106,98 inkl. USt.
Art.-Nr. 2105832 **

COMPACT-AIR
SILENCE
231/20 OF E
statt € 399,00 zzgl. USt.
359,-
€ 427,21 inkl. USt.
Art.-Nr.: 2005498

COMPACT-AIR
241/16 OF E
statt € 229,00 zzgl. USt.
209,-
€ 248,71 inkl. USt.
Art.-Nr.: 2005450

COMPACT-AIR
240/20 OF E
statt € 619,00 zzgl. USt.
539,-
€ 641,41 inkl. USt.
Art.-Nr.: 2005490

COMPACT-AIR
320/24 OF E
statt € 825,00 zzgl. USt.
699,-
€ 831,81 inkl. USt.
Art.-Nr.: 2005495

Technische Daten		COMPACT-AIR SILENCE 231/20 OF E	COMPACT-AIR 241/16 OF E	COMPACT-AIR 240/20 OF E	COMPACT-AIR 320/24 OF E
Verdichtersystem ¹⁾		WDS	WDS	WDS	WDS
Ansaugleistung ca.	l/min	230	242	240	320
Füllleistung bei 6 bar ca.	l/min	130	120	140	230
Höchstdruck	bar	10	10	10	10
Behälterinhalt	l	20	16	20	24
Zylinder/Stufen		2/1	2/1	2/1	2/1
Drehzahl	min ⁻¹	1.400	2.850	1.400	1.400
Schallleistungspegel L _w ²⁾	dB(A)	80	84	84	84
Schalldruckpegel L _p	dB(A)	69	64	72	72
Motorleistung ~50 Hz	kW/V	1,3 / 230	1,0 / 230	1,1 / 230	1,5 / 230
Abmessungen (L x B x H) ca.	mm	460 x 450 x 740	460 x 370 x 650	540 x 790 x 1.040	535 x 785 x 1.140
Gewicht ca.	kg	34	23	41,4	54

1) Beschreibung Verdichtersysteme siehe Hauptkatalog 2) Schallleistungspegel nach DIN EN ISO 3744 (RL 2000/14/EG)
***) keine 3 Jahre Stürmer Garantie

COMPACT-AIR OF E – Ölfreie, sehr laufruhige Kompressoren für den mobilen Einsatz mit stehendem Behälter

- ▶ Extrem leise dank laufruhigen Betrieb
- ▶ Ölfreier Kolbenkompressor, somit kein Ölwechsel notwendig und kein Öl im Kondensat
- ▶ Druckminderer für die stufenlose Einstellung des gewünschten Arbeitsdrucks
- ▶ Zwei Einhand-Schnellkupplungen zur Druckluftentnahme
- ▶ Je ein Manometer für Anzeige des Behälter- und Arbeitsdrucks
- ▶ Hochwertiger CONDOR Druckschalter
- ▶ Elektromotor mit Motorschutzschalter ausgestattet
- ▶ Stabile Räder mit Vollgummibereifung und breiter Radstand für komfortablen Transport auch auf unebenen Untergründen und stabilen Stand
- ▶ Flexible Panzerschlauchleitung mit Hitzeschutz
- ▶ Vollautomatischer Ein-Ausschaltbetrieb
- ▶ Handgriff gummiert gegen Abrutschen während des Transportes
- ▶ Ein Stahlrahmen schützt das Aggregat, Schalter und Armaturen rundum vor Stößen



COMPACT-AIR 401/50 OF E



COMPACT-AIR 320/90 V OF E

COMPACT-AIR
401/50 OF E

statt € 849,00 zzgl. USt.

299,-

€ 355,81 inkl. USt.

Art.-Nr.: 2005452

COMPACT-AIR
320/90 V OF E

statt € 849,00 zzgl. USt.

759,-

€ 903,21 inkl. USt.

Art.-Nr.: 2005499

Technische Daten		COMPACT-AIR 401/50 OF E	COMPACT-AIR 320/90 V OF E
Verdichtersystem ¹⁾		WDS	WDS
Ansaugleistung ca.	l/min	400	320
Füllleistung bei 6 bar ca.	l/min	200	230
Höchstdruck	bar	10	10
Behälterinhalt	l	50	90
Zylinder/Stufen		2/1	2/1
Drehzahl	min ⁻¹	2.850	1.400
Schalleistungspegel L _p ²⁾	dB(A)	89	90
Schalldruckpegel L _p	dB(A)	69	72
Motorleistung ~50 Hz	kW/V	1,5 / 230	1,5 / 230
Abmessungen (L x B x H) ca.	mm	420 x 420 x 920	440 x 415 x 1.212
Gewicht ca.	kg	46	61

MOBILBOY E – Mobile Kompressoren mit konventioneller Ausstattung

- ▶ Aggregate mit Hochleistungs-Ölschmier-System, effiziente Schmierung bei gleichzeitig optimaler Abdichtung
- ▶ Druckminderer für stufenlose Einstellung des gewünschten Arbeitsdrucks
- ▶ **Zwei Druckluftentnahmestellen über Einhand-Schnellkupplung**
- ▶ Vollautomatischer Ein-Ausschaltbetrieb über Druckschalter
- ▶ Je ein Manometer für Anzeige des Behälter- und Arbeitsdrucks
- ▶ Elektromotor mit Schutzschalter ausgestattet
- ▶ Druckluftleitungen aus Kupfer

MOBILBOY 261/24T E

- ▶ Zwei Kunststoffräder hinten
- ▶ Gummipuffer vorne
- ▶ Ideale Wärmeableitung durch Nachkühler, dadurch Reduzierung des Kondensats in der Umgebungsluft

MOBILBOY 301/50 E

- ▶ Stabile Räder mit Vollgummibereifung und breitem Radstand für komfortablen Transport auch auf unebenen Untergründen und stabilen Stand
- ▶ Zwei Gummipuffer vorne
- ▶ Ideale Wärmeableitung durch Nachkühler, dadurch Reduzierung des Kondensats in der Umgebungsluft

MOBILBOY 401/50 E

- ▶ Stabile Räder mit Vollgummibereifung und breitem Radstand für komfortablen Transport auch auf unebenen Untergründen und stabilen Stand
- ▶ Zwei Gummipuffer vorne
- ▶ Filterdruckregler zur stufenlosen Einstellung des Arbeitsdrucks, bei gleichzeitiger Schmutz-, Öl- und Kondensatabscheidung
- ▶ Kupferleitungen mit Kühl lamellen ausgestattet



MOBILBOY 301/50 E

MOBILBOY 401/50 E

MOBILBOY 261/24T E
statt € 175,00 zzgl. USt.

135,-

€ 160,65 inkl. USt.
Art.-Nr. 2003728

MOBILBOY 301/50 E
statt € 219,00 zzgl. USt.

169,-

€ 201,11 inkl. USt.
Art.-Nr. 2003731 **

MOBILBOY 401/50 E
statt € 309,00 zzgl. USt.

249,-

€ 296,31 inkl. USt.
Art.-Nr. 2003741 **

Technische Daten		MOBILBOY 261/24T E ①	MOBILBOY 301/50 E ②	MOBILBOY 401/50 E ③
Verdichtersystem ¹⁾		HOS	HOS	HOS
Ansaugleistung ca.	l/min	266	300	400
Fülleistung bei 6 bar ca.	l/min	135	145	200
Höchstdruck	bar	10	10	10
Behälterinhalt	l	24	50	50
Zylinder/Stufen		1/1	1/1	2/1
Drehzahl	min ⁻¹	2.850	2.850	2.850
Schallleistungspegel L _w ²⁾	dB(A)	92	93	94
Schalldruckpegel L _p	dB(A)	73	73	74
Motorleistung ~50 Hz	kW/V	1,3 / 230	1,3 / 230	1,7 / 230
Abmessungen (L x B x H) ca.	mm	590 x 280 x 600	800 x 360 x 750	800 x 380 x 750
Gewicht ca.	kg	25	35	42



Zwei Druckluftentnahmestellen über Einhand-Schnellkupplung



Kupferleitung mit Kühl lamellen ausgestattet



Filterdruckregler zur stufenlosen Einstellung des Arbeitsdrucks, bei gleichzeitiger Schmutz-, Öl- und Kondensatabscheidung

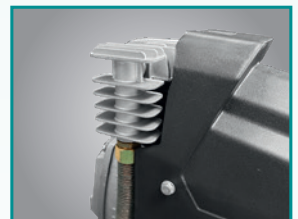

Ideale Wärmeableitung durch **Nachkühler**, dadurch Reduzierung des Kondensats im Kessel



Stabile Räder mit **Vollgummibereifung** und breitem Radstand für komfortablen Transport auch auf unebenen Untergründen und stabilen Stand

Einschaltstrombegrenzer für 230 V – mit Sanftanlauf GE-Start

- ▶ Begrenzt den Einschaltstrom und verhindert dadurch das ungewollte Auslösen der Sicherung
- ▶ Für Maschinen bis 3,5 kW
- ▶ Integrierte Prüf-Funktionslampe

2 Steckdosen:

- ▶ 1. Steckdose für Einschaltstrombegrenzung
- ▶ 2. Steckdose für Funktion wie die Haushaltssteckdose
- ▶ Betriebsspannung: 230 V / ~50 Hz
- ▶ Vollelektronisch, d.h. kein verschleißbares Teil wie z.B. Relais
- ▶ Mit Eignung für Kondensatormotoren

GE-Start
zzgl. USt.

199,-

€ 236,81 inkl. USt.
Art.-Nr.: 2509901



Einschaltstrombegrenzer MINI 230 VAC

- ▶ Mit Eignung für Kondensatormotoren
- ▶ Vollelektronisch, dadurch kein verschleißbares Teil wie beispielsweise Relais
- ▶ Vergossene Ausführung geschützt gegen Schläge, Vibrationen, Spritzwasser und Feuchtigkeit
- ▶ Betriebsspannung 230 Volt / ~50 Hz
- ▶ Für den Einbau durch Elektrofachkraft geeignet

MINI 230 VAC
zzgl. USt.

40,50

€ 48,20 inkl. USt.
Art.-Nr.: 2509900 **



AIRCAR 440 OF PRO / COMPACT-AIR 440 OF PRO / AIRPROFI OF PRO – Leistungsstarke Kolbenkompressoren mit ölfreien, direktgekuppelten V-Aggregaten

- ▶ Flexible Panzerschlauchleitung mit Hitzeschutz verhindert Vibrationsbruch
- ▶ Druckluftleitungen und -behälter mit langer Standzeit

Mobile Modelle:

- ▶ Bequemer, rückschonender Transport in aufrechter Haltung und ohne Anheben
- ▶ Filterdruckregler zur stufenlosen Einstellung des Arbeitsdrucks, bei gleichzeitiger Schmutz-, Öl- und Kondensatabscheidung

- ▶ Je eine Druckluftentnahmestelle für gefilterte Druckluft, gefilterte und geölte Druckluft und ein Direktausgang am Druckluftbehälter
- ▶ Zwei Einhand-Sicherheitskupplungen
- ▶ Hochwertiger automatischer CONDOR-Druckschalter
- ▶ Je ein Manometer für Behälter- und Arbeitsdruck

- ▶ Einfacher Kondensatablass über Kugelhahn
- ▶ Ausgestattet mit Betriebsstundenzähler für nutzungsbasierte Wartung
- ▶ 15 Jahre Garantie gegen Durchrostung auf innen und außen feuerverzinkten Druckluftbehälter



ZÜS geprüfter Kompressor
 Nur Aircar 440 OF PRO,
 Compact-Air 440 OF PRO,
 AIRPROFI 440-50 OF PRO,
 AIRPROFI 440-100 OF PRO
 und AIRPROFI 220-50 OF PRO
 Prüfung vor Inbetriebnahme
 auch durch eine befähigte
 Person möglich



COMPACT-AIR 440 OF PRO



AIRPROFI 220/50 OF PRO



AIRCAR 440 OF PRO



AIRPROFI 440/90 V OF PRO

COMPACT-AIR 440 OF PRO	AIRCAR 440 OF PRO	AIRPROFI 220/50 OF PRO	AIRPROFI 440/50 OF PRO	AIRPROFI 440/90 V OF PRO	AIRPROFI 440/100 OF PRO
statt € 2.199,00 zzgl. USt.	statt € 2.455,00 zzgl. USt.	statt € 1.479,00 zzgl. USt.	statt € 2.269,00 zzgl. USt.	statt € 2.389,00 zzgl. USt.	statt € 2.389,00 zzgl. USt.
2.019,-	2.239,-	1.349,-	2.079,-	2.039,-	1.939,-
€ 2.402,61 inkl. USt.	€ 2.664,41 inkl. USt.	€ 1.605,31 inkl. USt.	€ 2.474,01 inkl. USt.	€ 2.426,41 inkl. USt.	€ 2.307,41 inkl. USt.
Art.-Nr. 2015550	Art.-Nr. 2015530	Art.-Nr. 2015225	Art.-Nr. 2015445	Art.-Nr. 2015448	Art.-Nr. 2015446

Technische Daten		COMPACT-AIR 440 OF PRO	AIRCAR 440 OF PRO	AIRPROFI 220/50 OF PRO	AIRPROFI 440/50 OF PRO	AIRPROFI 440/90 V OF PRO	AIRPROFI 440/100 OF PRO
Verdichtersystem ¹⁾		HDS+	HDS+	HDS+	HDS+	HDS+	HDS+
Ansaugleistung ca.	l/min	440	440	220	440	440	440
Füllleistung bei 6 bar ca.	l/min	270	270	140	270	270	270
Höchstdruck	bar	10	10	10	10	10	10
Behälterinhalt	l	24	2 x 11	50	50	90	100
Zylinder/Stufen		4/1	4/1	2/1	4/1	4/1	4/1
Drehzahl	min ⁻¹	1.400	1.400	1.400	1.400	1.400	1.400
Schalldruckpegel Lp	dB(A)	70	70	70	70	70	70
Motorleistung ~50 Hz	kW/V	2,2 / 400	2,2 / 400	2,2 / 230	2,2 / 400	2,2 / 400	2,2 / 400
Abmessungen (L x B x H) ca.	mm	800 x 690 x 690	800 x 690 x 690	1.080 x 450 x 860	1.080 x 450 x 860	780 x 600 x 1.130	1.260 x 490 x 970
Gewicht ca.	kg	85	85	62	78	87	91
Transportzuschlag ²⁾		-	-	-	-	-	-

- Laufruhiges, ölfreies Koaxial-V-Aggregat
- Kein Ölwechsel notwendig und kein Öl im Kondensat
- Niedrige Drehzahl, dadurch hohe Lebensdauer
- Großer Kolben, beweglich gelagert, dadurch deutlich mehr Leistung gegenüber Kippkolbensystemen
- Hochwertige Beschichtung der Zylinderlaufflächen und Kolben
- Luft wird mittels hocheffizienten Ventilator durch die Kühlkammern des Zylinders geblasen - dadurch wird eine optimale Kühlung erreicht
- Qualitätselektromotor mit hohem Anzugsmoment und Motorschutzschalter
- Behälter nach AD 2000
- Anschlussfertig mit allen Armaturen

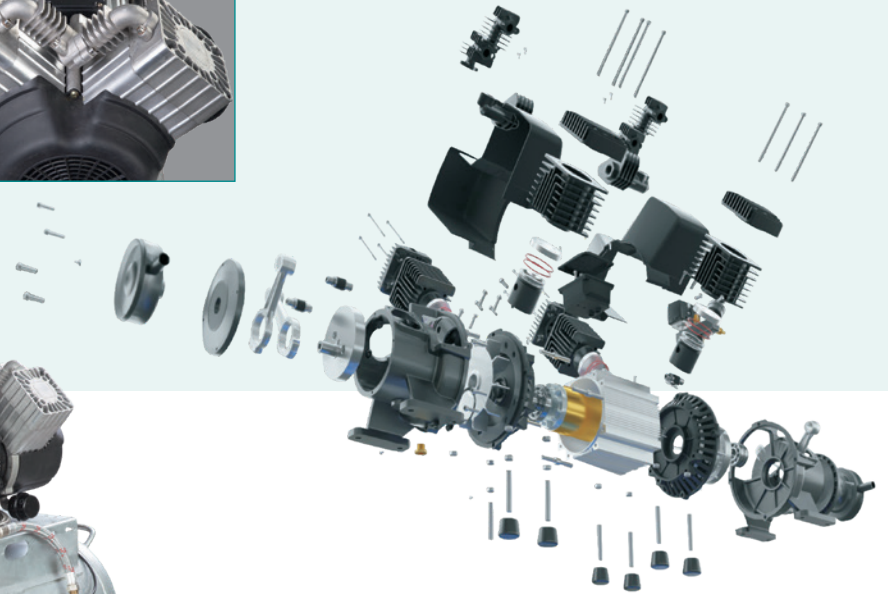

AIRPROFI 440/100 OF PRO



AIRPROFI 600/100 OF PRO



AIRPROFI 980/270/10 OF H PRO

AIRPROFI
600/100 OF PRO
statt € 2.599,00 zzgl. USt.
2.439,-
€ 2.902,41 inkl. USt.
Art.-Nr. 2015606

AIRPROFI
600/200 OF PRO
statt € 2.699,00 zzgl. USt.
2.539,-
€ 3.021,41 inkl. USt.
Art.-Nr. 2015607

AIRPROFI
980/270/10 OF V PRO
statt € 3.225,00 zzgl. USt.
2.999,-
€ 3.568,81 inkl. USt.
Art.-Nr.: 2025428

AIRPROFI
980/270/10 OF H PRO
statt € 3.150,00 zzgl. USt.
2.899,-
€ 3.449,81 inkl. USt.
Art.-Nr.: 2025430

AIRPROFI
980/500/10 OF H PRO
statt € 3.650,00 zzgl. USt.
3.399,-
€ 4.044,81 inkl. USt.
Art.-Nr.: 2025450

AIRPROFI 600/100 OF PRO	AIRPROFI 600/200 OF PRO	AIRPROFI 980/270/10 OF V PRO	AIRPROFI 980/270/10 OF H PRO	AIRPROFI 980/500/10 OF H PRO
HDS+	HDS+	HDS+	HDS+	HDS+
510	980	980	980	980
300	300	500	500	500
10	10	10	10	10
100	200	270	270	500
4/1	4/1	4/1	4/1	4/1
1.400	1.400	1.400	1.400	1.400
75	75	78	78	78
3,0 / 400	3,0 / 400	5,5 / 400	5,5 / 400	5,5 / 400
1.260 x 490 x 990	1.120 x 500 x 1.030	800 x 610 x 1.725	1.140 x 600 x 1.170	1.810 x 600 x 1.160
94	163	248	208	318
-	TVP 2 = 45,00 €	TVP 2 = 45,00 €	TVP 2 = 45,00 €	TVP 3 = 65,00 €

AIRBOY KITT 90 / AIRBOY 262 E – Die Handlichen mit 10 bzw. 15 bar

- ▶ Qualitätselektromotoren mit hohem Anzugsmoment
- ▶ Motoranlaufentlastung und Motorschutzschalter
- ▶ Vollautomatischer Ein-Ausschaltbetrieb
- ▶ Schalter und Armaturen sind bestens durch den Rohrrahmen geschützt
- ▶ Druckregler kann der gewünschte Arbeitsdruck stufenlos fixiert
- ▶ Einhand-Schnellkupplung

Technische Daten		AIRBOY KITT 90	AIRBOY 262 E
Verdichtersystem ¹⁾		HOS	HOS
Ansaugleistung ca.	l/min	85	250
Fülleistung bei 6 bar ca.	l/min	49	155
Höchstdruck	bar	15	10
Behälterinhalt	l	2,4	2,4
Zylinder/Stufen		1/1	1/1
Drehzahl	min ⁻¹	1.420	2.850
Schalleistungspegel L _w ²⁾	dB(A)	85	97
Schalldruckpegel L _p	dB(A)	–	76
Motorleistung ~50 Hz	kW/V	0,6 / 230	1,5 / 230
Abmessungen (L x B x H) ca.	mm	510 x 270 x 400	555 x 318 x 430
Gewicht ca.	kg	21	23



AIRBOY KITT 90

AIRBOY 262 E
statt € 265,00 zzgl. USt.
259,-
€ 308,21 inkl. USt.
Art.-Nr.: 2001247 **



AIRBOY 262 E

MADE IN ITALY

AIRBOY KITT 90
statt € 569,00 zzgl. USt.
479,-
€ 570,01 inkl. USt.
Art.-Nr.: 2001237 **

COMPACT-AIR E –

Kompakte Universalkompressoren für gelegentliche Montageeinsätze

- ▶ Qualitätselektromotoren mit hohem Anzugsmoment und Motoranlaufentlastung, dadurch keine Anlaufprobleme
- ▶ Elektromotor mit Motorschutzschalter ausgestattet
- ▶ Guter Schutz aller transportgefährdeten Teile
- ▶ Gummierter Tragegriff
- ▶ Bequem erreichbarer Druckminderer
- ▶ Druckschalter für automatischen Ein- Ausschaltbetrieb
- ▶ Aluminium Druckluftleitung

COMPACT-AIR 361/24 E

- ▶ Mit hochwertigem Zwei-Zylinder V-Aggregat mit einstufiger Verdichtung

COMPACT-AIR 321/24

- ▶ Die niedrige Drehzahl von 1.450 min⁻¹ reduziert Vibrationen und garantiert eine längere Lebensdauer
- ▶ Kupfer Druckluftleitung
- ▶ Wasserabscheider

Ausstattung

COMPACT-AIR 265/10E:

- Eine Einhand-Schnellkupplung

COMPACT-AIR 311/24 E /

COMPACT-AIR 361/24 E

COMPACT-AIR 321/20:

- Zwei Einhand-Schnellkupplungen
- CONDOR Druckschalter



COMPACT-AIR 265/10 E



COMPACT-AIR 311/24 E



COMPACT-AIR 361/24 E

Abbildung ähnlich



COMPACT-AIR 321/24

COMPACT-AIR 265/10 E
statt € 265,00 zzgl. USt.
259,-
€ 308,21 inkl. USt.
Art.-Nr.: 2005261

COMPACT-AIR 311/24 E
statt € 459,00 zzgl. USt.
449,-
€ 534,31 inkl. USt.
Art.-Nr.: 2005291

COMPACT-AIR 361/24 E
statt € 399,00 zzgl. USt.
389,-
€ 462,91 inkl. USt.
Art.-Nr.: 2005361

COMPACT-AIR 321/24
statt € 1.195,00 zzgl. USt.
939,-
€ 1.117,41 inkl. USt.
Art.-Nr. 2005305

Technische Daten		COMPACT-AIR 265/10 E	COMPACT-AIR 311/24 E	COMPACT-AIR 361/24 E	COMPACT-AIR 321/24
Verdichtersystem ¹⁾		HOS	HOS	HOS	HOS
Ansaugleistung ca.	l/min	250	284	356	310
Fülleistung bei 6 bar ca.	l/min	155	190	215	240
Höchstdruck	bar	10	10	10	10
Behälterinhalt	l	10	24	24	24
Zylinder/Stufen		1 / 1	1 / 1	2 / 1	2 / 1
Drehzahl	min ⁻¹	2.850	2.850	2.850	1.450
Schalleistungspegel L _w ²⁾	dB(A)	97	97	97	93
Schalldruckpegel L _p	dB(A)	75	75	75	72
Motorleistung ~50 Hz	kW/V	1,5 / 230	2,2 / 230	2,2 / 230	2,2 / 230
Abmessungen (L x B x H) ca.	mm	420 x 350 x 730	560 x 445 x 735	560 x 445 x 735	520 x 500 x 780
Gewicht ca.	kg	24,1	34,5	37,6	36

Einschaltstrombegrenzer für 230 V mit Sanftanlauf GE-Start

GE-Start
zzgl. USt.
199,-
€ 236,81 inkl. USt.
Art.-Nr.: 2509901



Einschaltstrombegrenzer MINI 230 VAC

MINI 230 VAC
zzgl. USt.
40,50
€ 48,20 inkl. USt.
Art.-Nr.: 2509900 **



Informationen siehe Seite AC 7

AIRBAU 480/90 B, AIRCAR-BAU 500/20 B PRO und AIRBAU 652/100 B PRO – Kompressoren mit Verbrennungsmotor

- ▶ Mit 1-Zylinder/4-Takt-Verbrennungsmotor von Honda für den vom Stromnetz unabhängigen Betrieb
- ▶ Leerlauf- und Drehzahlregelung, dadurch Anpassung an die jeweiligen Lastzustände
- ▶ Aufgrund der Unabhängigkeit vom Stromnetz besonders geeignet für den Garten- und Landschaftsbau, mobilen Reifenservice und Pannendienste sowie die Land- und Forstwirtschaft
- ▶ Das Hochleistungsaggregat aus Grauguss und die niedrige Drehzahl garantieren maximale Laufruhe und eine lange Lebensdauer
- ▶ **Zehn Jahre Garantie auf den Druckluftbehälter gegen Durchrostung***

AIRBAU 480/90 B / AIRBAU 652/100 B PRO

- ▶ Überrollbügel für das Heben mit Hebezeugen oder Lastenaufzug



AIRBAU 480/90 B



AIRBAU 652/100 B PRO

Aircar-BAU 500/20 B PRO -

- Rundumschutz
- Der Rahmen ist zugleich Halterung für die Werkzeugablage wie auch Rundumschutz für alle empfindlichen Bauteile
- Optimal geschützt und transportabel bei hoher Leistung



AIRCAR-BAU 500/20 B PRO

Loncin

inside
AIRBAU
480/90 B

statt € 999,00 zzgl. USt.

949,-

€ 1.129,31 inkl. USt.
Art.-Nr. 2004450

HONDA

inside
Aircar-BAU
500/20 B PRO

statt € 2.259,00 zzgl. USt.

1.999,-

€ 2.378,81 inkl. USt.
Art.-Nr. 2005500

HONDA

inside
AIRBAU
652/100 B PRO

statt € 2.945,00 zzgl. USt.

2.599,-

€ 3.092,81 inkl. USt.
Art.-Nr. 2006530

Modell		AIRBAU 480/90 B	AIRCAR-BAU 500/20 B PRO	AIRBAU 652/100 B PRO
Verdichtersystem ⁽¹⁾		HOS	HOS	HOS
Ansaugleistung ca.	l/min	480	380	642
Füllleistung bei 6 bar ca.	l/min	340	290	480
Höchstdruck	bar	10	10	14
Behälterinhalt	l	90	20	100
Zylinder/Stufen		2/1	2/1	2/2
Drehzahl	min ⁻¹	1.250	950	950
Schallleistungspegel Lw ⁽²⁾	dB(A)	94	97	99
Motorleistung	kW	4,1	4	5,1
Modellbezeichnung Motor		NRS.212H	GX 160	GX 270
Abmessungen (L x B x H) ca.	mm	1.063x502x953	820 x 600 x 860	1.050 x 500 x 1.060
Gewicht ca.	kg	88	89	121

1) Beschreibung Verdichtersysteme siehe Hauptkatalog

2) Schallleistungspegel nach DIN EN ISO 3744 (RL 2000/14/EG)

AIRSTAR 903/50/15 HG – Benzingetriebenes Kombigerät aus Kolbenkompressor und Stromerzeuger

- ▶ Mit Generator für dreiphasige als auch einphasige Stromversorgung
- ▶ Zuverlässiger und leistungsfähiger Verdichter BK 119 liefert eine hohe Füllleistung für die Verwendung mehrerer Verbraucher

- ▶ Energieeffizienz: Der Honda GX390 Motor ist bekannt für seinen niedrigen Öl- und Kraftstoffverbrauch, was die Betriebskosten senkt

- ▶ Komfortables Starten mit elektrischem Anlasser
- ▶ Druckluftbehälter ausgestattet mit Sicherheitsventil, Behälterdruckmanometer und Kondensatablasshahn
- ▶ Stabiler Riemengitterschutz aus Metall

Airstar 903/50/15 HG
statt € 6.650,00 zzgl. USt.
5.999,-
€ 7.138,81 inkl. USt.
Art.-Nr. 2028725

Technische Daten		AIRSTAR 903/50/15 HG
Verdichtersystem ¹⁾		HOS
Ansaugleistung ca.	l/min	900
Füllleistung ca.	l/min	740
Anzahl der Zylinder		2
Anzahl der Verdichtungsstufen		2
Luftabgang	"	3 x 1/2
Höchstdruck	bar	15
Behälterinhalt	l	50
Nennspannung	V	230 / 400
Max. Spannungsabweichung (+/-)	%	1,5
Zeitlich begrenzte Ausgangsleistung (Scheinleistung)	kVA	3,5 / 7,0 (230 / 400 V)
Zeitlich begrenzte Ausgangsleistung (Wirkleistung)	kW	2,8 / 5,6 (230 / 400 V)
Dauerausgangsleistung (Scheinleistung)	kVA	3,0 / 6,0 (230 / 400 V)
Dauerausgangsleistung (Wirkleistung)	kW	2,4 / 4,8 (230 / 400 V)
Leistungsfaktor	cos phi	0,8
Steckdosenausführung		CEE 230V 16A / CEE 400V 16A
Schutzklasse Steckdosen		IP 44
Schutzklasse Generator		IP 23
Anlasser		E-Start
Fassungsvermögen Treibstofftank	l	6,1
Motor		GX390
Kraftstoff		Benzin
Laufzeit bei 50 % Last	h	4,5
Laufzeit bei 100 % Last	h	2,8
Verbrauch bei 75 % Last	l/h	3
Drehzahl	min ⁻¹	3.000
Schallleistungspegel L _w ²⁾	dB(A)	98
Schalldruckpegel L _p	dB(A)	97
Motorleistung max. Antriebsmotor	kW	8,7
Abmessungen (L x B x H) ca.	mm	1.250 x 600 x 1.150
Gewicht ca.	kg	186

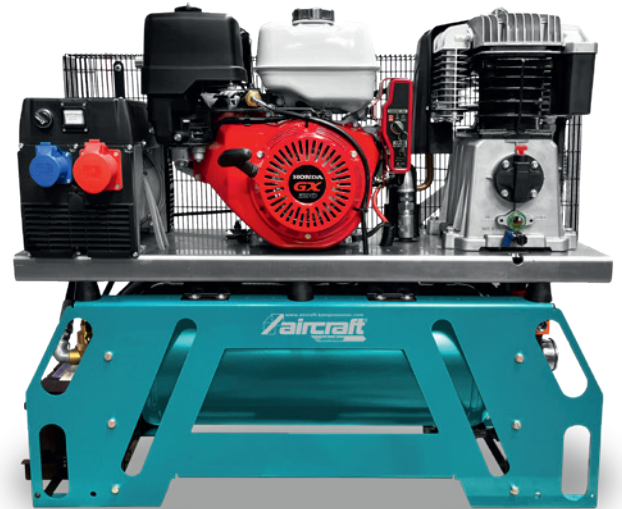

Ausstattung

- Filter für Partikelgröße 20 µm
- Druckregelung 2 – 15 bar
- Druckluftaufbereitung
- Kondensatableiter
- Antriebsübertragung mit Keilriemen
- 3 Luftausgänge:
 - 1/2" direkter Luftausgang
 - 1/2" gefilterter und Druck geregelter Luftausgang
 - 1/2" geölt, gefilterter und Druck geregelter Luftausgang

Zubehör	Art.-Nr.	€ zzgl. USt.
Griff-Set	2508005	85,00
Abgasrohr	2508006	72,50
Schwingelement-Set	2508007	151,50
Montageplatte für Schlauchaufroller	2508008	29,90

AIRSTAR E – Fahrbarer Kolbenkompressor mit Riemenantrieb

- ▶ 2-Zylinder-Hochleistungsaggregate aus Grauguss für eine lange Lebensdauer
- ▶ Elektromotor mit Motorschutzschalter
- ▶ 400 Volt-Modell mit Phasenwender

- ▶ Druckluftbehälter ausgestattet mit Sicherheitsventil, Behälterdruckmanometer und Kondensatablassventil
- ▶ Riemenantrieb sorgt für hohe Luftleistung

AIRSTAR 321/50 E
statt € 499,00 zzgl. USt.
459,-
€ 546,21 inkl. USt.
Art.-Nr. 2008312

AIRSTAR 401/50 E
statt € 555,00 zzgl. USt.
509,-
€ 605,71 inkl. USt.
Art.-Nr. 2009413

AIRSTAR 403/50 E
statt € 629,00 zzgl. USt.
599,-
€ 712,81 inkl. USt.
Art.-Nr. 2009433

Technische Daten		AIRSTAR 321/50 E	AIRSTAR 401/50 E	AIRSTAR 403/50 E
Verdichtersystem ¹⁾		HOS	HOS	HOS
Ansaugleistung ca.	l/min	235	365	365
Füllleistung bei 6 bar ca.	l/min	180	270	270
Höchstdruck	bar	10	10	10
Behälterinhalt	l	50	50	50
Zylinder/Stufen		2/1	2/1	2/1
Drehzahl	min ⁻¹	1.040	1.360	1.360
Schallleistungspegel L _w ²⁾	dB(A)	92	94	94
Motorleistung ~50 Hz	kW/V	1,5 / 230	2,2 / 230	2,2 / 400
Abmessungen (L x B x H) ca.	mm	810 x 365 x 710	810 x 365 x 710	810 x 365 x 710
Gewicht ca.	kg	48,5	57,5	57,5



AIRSTAR 403/50 E



AIRSTAR – Fahrbare Kolbenkompressoren mit Riemenantrieb und hochwertiger Ausstattung



- ▶ Zweizylinder-Hochleistungsaggregate aus Grauguss für eine lange Lebensdauer
- ▶ Großes Lüfterrad und ein Kühlluftleitblech am Zylinder für optimale Kühlung des Verdichters
- ▶ Qualitätselektromotor mit hohem Anzugsmoment
- ▶ Elektromotor mit Motorschutzschalter ausgestattet
- ▶ Nachkühler mit Kühllamellen sorgt für eine niedrige Behältereintrittstemperatur und so für weniger Feuchtigkeit in der Druckluft, dies schont die angeschlossenen Druckluftwerkzeuge

- ▶ Anlaufkondensator und Anlaufentlastungs-ventil sichern einen leichten Anlauf bei 230 Volt-Modell Airstar 421/50
- ▶ Filterdruckregler mit Manometer „Made in Germany“ für geregelte und von Kondensat, Schmutz und Öl gereinigte Druckluft
- ▶ Behälterdruckmanometer „Made in Germany“
- ▶ **10 Jahre Garantie auf pulverbeschichtete Behälter gegen Durchrostung***
- ▶ **15 Jahre Garantie auf verzinkte Behälter gegen Durchrostung***
- ▶ Großer ergonomischer Bügelgriff
- ▶ Riemenantrieb sorgt für hohe Luftleistung

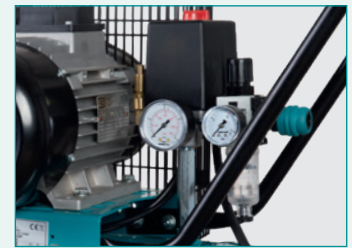

- Am Filterdruckregler können Sie den Arbeitsdruck stufenlos fixieren und druckreduziert gefilterte Druckluft entnehmen
- Zwei Manometer zeigen den Behälter- und Arbeitsdruck an
- Composite-Sicherheitskupplung und hochwertiger CONDOR-Druckschalter



- Großes Lüfterrad und ein Kühlluftleitblech am Zylinder
- Stabiler Riemengitterschutz aus Metall



- Großen, pannensichere PU-Laufräder



AIRSTAR 421/50

AIRSTAR 603/50 VZ

Neu

Airstar 421/50 VZ
statt € 889,00 zzgl. USt.

819,-

€ 974,61 inkl. USt.
Art.-Nr. 2007941

Neu

Airstar 423/50 VZ
statt € 969,00 zzgl. USt.

889,-

€ 1.057,91 inkl. USt.
Art.-Nr. 2007943

Neu

Airstar 603/50 VZ
statt € 1.099,00 zzgl. USt.

999,-

€ 1.188,81 inkl. USt.
Art.-Nr. 2007963

Neu

Airstar 603/90 VZ
statt € 1.199,00 zzgl. USt.

1.099,-

€ 1.307,81 inkl. USt.
Art.-Nr. 2007964

AIRSTAR 421/50
statt € 789,00 zzgl. USt.

729,-

€ 867,51 inkl. USt.
Art.-Nr. 2007410

AIRSTAR 423/50
statt € 869,00 zzgl. USt.

799,-

€ 950,81 inkl. USt.
Art.-Nr. 2007430

AIRSTAR 603/50
statt € 989,00 zzgl. USt.

899,-

€ 1.069,81 inkl. USt.
Art.-Nr. 2007630

Airstar 603/90
statt € 1.079,00 zzgl. USt.

979,-

€ 1.165,01 inkl. USt.
Art.-Nr. 2007631

AIRSTAR 703/90
statt € 1.649,00 zzgl. USt.

1.449,-

€ 1.724,31 inkl. USt.
Art.-Nr.: 2007731

AIRSTAR 863/90
statt € 1.869,00 zzgl. USt.

1.559,-

€ 1.855,21 inkl. USt.
Art.-Nr.: 2007831

AIRSTAR 863/200
statt € 1.949,00 zzgl. USt.

1.749,-

€ 2.081,31 inkl. USt.
Art.-Nr.: 2007832

Technische Daten		AIRSTAR 421/50	AIRSTAR 423/50	AIRSTAR 603/50	AIRSTAR 603/90	AIRSTAR 703/90	AIRSTAR 863/90	AIRSTAR 863/200
Verdichtersystem ¹⁾		HOS	HOS	HOS	HOS	HOS	HOS	HOS
Ansaugleistung ca.	l/min	365	390	510	510	650	850	850
Füllleistung bei 6 bar ca.	l/min	270	290	400	400	520	680	680
Höchstdruck	bar	10	10	10	10	10	10	10
Behälterinhalt	l	50	50	50	90	90	90	200
Zylinder/Stufen		2/1	2/1	2/1	2/1	2/2	2/2	2/2
Drehzahl	min ⁻¹	1.360	1.470	1.310	1.310	950	1.240	1.240
Schallleistungspegel L _a ²⁾	dB(A)	96	96	94	94	93	95	95
Schalldruckpegel L _p	dB(A)	74	74	77	77	79	79	79
Motorleistung ~50 Hz	kW/V	2,2 / 230	2,2 / 400	3 / 400	3 / 400	4 / 400	5,5 / 400	5,5 / 400
Abmessungen (L x B x H) ca.	mm	840 x 380 x 780	840 x 380 x 780	800 x 390 x 800	1030 x 440 x 850	1010 x 510 x 1100	1010 x 510 x 1100	1440 x 470 x 1220
Gewicht ca. (VZ/nicht VZ)	kg	60 / 58	60 / 58	67 / 65	75 / 71	- / 95	- / 108	- / 153
Transportverpackungsp. ³⁾		-	-	-	-	-	-	TVP 2 = 45,00 €

1) Beschreibung Verdichtersysteme siehe Hauptkatalog

2) Schallleistungspegel nach DIN EN ISO 3744 (RL 2000/14/EG) 3) Transportverpackungspauschale zzgl. USt.

AIRSTAR – Stationäre Kompressoren mit Riemenantrieb

- ▶ Zweizylinder-Hochleistungsaggregat aus Grauguss
 - ▶ Vollautomatischer Ein-Ausschaltbetrieb
 - ▶ Gezahnte Antriebsriemen
 - ▶ Qualitäts-Filterdruckregler
 - ▶ Automatischer CONDOR-Druckschalter
 - ▶ Hochwertige Sicherheits-Schnellkupplung
 - ▶ Flexible Panzerschlauchleitung mit Hitzeschutz
 - ▶ **10 Jahre Garantie auf pulverbeschichtete Behälter gegen Durchrostung***
- ▶ Manometer für Behälterdruck
 - ▶ Kugelhahn am Behälter
 - ▶ Kondensatablassventil
 - ▶ Schwingelemente



AIRSTAR 703/270/10 H



AIRSTAR 703/270/10 V

**STATIONÄRE MODELLE WAHLWEISE
NACH AD 2000 ODER OHNE AD 2000!**

AIRSTAR 703/270/10 H (kein AD 2000) statt € 1.659,00 zzgl. USt. 1.499,- € 1.783,81 inkl. USt. Art.-Nr.: 2028751	AIRSTAR 853/270/10 H (kein AD 2000) statt € 1.789,00 zzgl. USt. 1.659,- € 1.974,21 inkl. USt. Art.-Nr.: 2028761	Airstar 853/500/10 H (kein AD 2000) statt € 2.259,00 zzgl. USt. 2.099,- € 2.497,81 inkl. USt. Art.-Nr. 2028764	AIRSTAR 703/270/10 V (kein AD 2000) statt € 2.029,00 zzgl. USt. 1.799,- € 2.140,81 inkl. USt. Art.-Nr.: 2028750	AIRSTAR 853/270/10 V (kein AD 2000) statt € 2.149,00 zzgl. USt. 1.899,- € 2.259,81 inkl. USt. Art.-Nr.: 2028760
--	--	---	--	--



**NACH
AD 2000**

AIRSTAR 703/270/10 H (nach AD 2000) statt € 1.899,00 zzgl. USt. 1.699,- € 2.021,81 inkl. USt. Art.-Nr.: 2028753	AIRSTAR 853/270/10 H (nach AD 2000) statt € 2.019,00 zzgl. USt. 1.859,- € 2.212,21 inkl. USt. Art.-Nr.: 2028763	Airstar 853/500/10 H (nach AD 2000) statt € 2.489,00 zzgl. USt. 2.299,- € 2.735,81 inkl. USt. Art.-Nr. 2028765	AIRSTAR 703/270/10 V (nach AD 2000) statt € 2.239,00 zzgl. USt. 1.999,- € 2.378,81 inkl. USt. Art.-Nr.: 2028752	AIRSTAR 853/270/10 V (nach AD 2000) statt € 2.329,00 zzgl. USt. 2.099,- € 2.497,81 inkl. USt. Art.-Nr.: 2028762
--	--	---	--	--

Technische Daten		AIRSTAR 703/270/10 H	AIRSTAR 853/270/10 H	AIRSTAR 853/500/10 H	AIRSTAR 703/270/10 V	AIRSTAR 853/270/10 V
Verdichtersystem ¹⁾		HOS	HOS	HOS	HOS	HOS
Ansaugleistung ca.	l/min	620	860	860	620	860
Füllleistung bei 6 bar ca.	l/min	520	720	720	520	720
Höchstdruck	bar	10	10	10	10	10
Behälterinhalt	l	270	270	500	270	270
Zylinder/Stufen		2/2	2/2	2/2	2/2	2/2
Drehzahl	min ⁻¹	920	1.250	1.250	920	1.250
Schalleistungspegel L _w	dB(A)	94	95	95	94	95
Schalldruckpegel L _p ³⁾	dB(A)	79	79	79	79	79
Motorleistung ~50 Hz	kW/V	4 / 400	5,5 / 400	5,5 / 400	4 / 400	5,5 / 400
Abmessungen (L x B x H) ca.	mm	1.510 x 520 x 1.110	1.510 x 520 x 1.110	1.960 x 600 x 1.210	720 x 720 x 1.770	720 x 720 x 1.770
Gewicht ca.	kg	126	133	210	139	146
Transportverpackungsp. ²⁾		TVP 2 = 45,00 €	TVP 2 = 45,00 €	TVP 2 = 45,00 €	TVP 2 = 45,00 €	TVP 2 = 45,00 €

2) Transportverpackungspauschale zzgl. USt. 1) Beschreibung Verdichtersysteme siehe Hauptkatalog 3) Schalleistungspegel nach DIN EN ISO 3744 (RL 2000/14/EG)* Garantiebedingungen unter www.stuermer-maschinen.de oder bei Stürmer Maschinen GmbH anzufordern

AIRPROFI – Profiausstattung in bester Qualität!

ARGUMENTE, DIE IN QUALITÄT, LEISTUNG UND PREIS ÜBERZEUGEN!

- Hochwertiger **Condor Druckschalter**
- Qualitäts Elektromotor von "Moll-Motor"** mit hohem Anzugsmoment mit Motorschutzschalter
- Serienmäßig mit **Phasenwender bei 400 Volt** Modellen
- Ergonomisch verlängerter Bügel** für bequemes, aufrechtes Bewegen
- Bedienkonsole** mit ergonomisch gut ablesbarem **Qualitätswartungsblock** mit Arbeitsdruck- und Kesseldruckmanometer, Filterdruckregler und Öler sowie **zwei Sicherheits-Schnellkupplungen** nach DIN EN 983 für druckloses Kuppeln

ZÜS geprüfter Kompressor

(AIRPROFI 401/50 P, AIRPROFI 403/50 P, AIRPROFI 503/50 P, AIRPROFI 503/100 P, AIRPROFI 703/100 P)

Prüfung vor Inbetriebnahme auch durch eine befähigte Person möglich

- Dritte Druckluftentnahmestelle** mit Kugelhahn am Behälter
- Drei Druckluftentnahmestellen für gefilterte Druckluft, gefilterte und geölte Druckluft und ein Druckluft-Direktausgang vom Kessel
- Gezahnter Qualitätsantriebsriemen** für leichten Anlauf und verbesserter Laufruhe bei besserer Kraftübertragung und reduziertem Energiebedarf
- Großes Lüfterrad** und ein **Kühlfließblech** für bessere Kühlung
- Stabiler Riemenschutz aus Metallgitter** für hohen Kühlfließdurchlass
- Zweizylinder-Hochleistungsaggregat** mit Nachkühler für niedrige Kessel Eintrittstemperatur und niedriger Drehzahl gewähren lange Lebensdauer
- Verzinkter Behälter mit 15 Jahre Garantie gegen Durchrostung***

- Flexible Panzerschlauchleitung** mit Hitzeschutz
- Anlaufentlastungsventil** für leichten und drucklosen Anlauf
- Korrosionsfreie Ventilplatten**
- Stabiles Lenkfahrwerk mit Feststellbremse** groß dimensionierten, pannensicheren **Laufrollern** für einen komfortablen Transport
- Mit praktischem **Transportgriff am Behälter**
- Kugelhahn** für einfaches Kondensatablassen

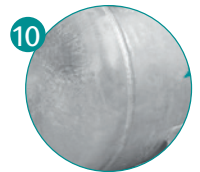
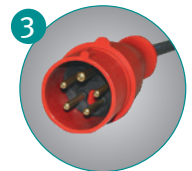

Dauerhafter Schutz gegen Rost durch feuerverzinkten Behälter



AIRPROFI 401/50P
SET inkl. SAR 10/15

Neu

SET inkl. Schlauchaufroller SAR 10/15 (Art.Nr. 2105862) und Montagematerial

Details zum Schlauchaufroller siehe Seite AC42

AIRPROFI 401/50 P
statt € 1.249,00 zzgl. USt.
1.089,-
€ 1.295,91 inkl. USt.
Art.-Nr.: 2018410.2

AIRPROFI 403/50 P
statt € 1.249,00 zzgl. USt.
1.099,-
€ 1.307,81 inkl. USt.
Art.-Nr.: 2018430.2

AIRPROFI 503/50 P
statt € 1.389,00 zzgl. USt.
1.239,-
€ 1.474,41 inkl. USt.
Art.-Nr.: 2018530.2

AIRPROFI 503/100 P
statt € 1.519,00 zzgl. USt.
1.329,-
€ 1.581,51 inkl. USt.
Art.-Nr.: 2018531.2

AIRPROFI 703/100 P
statt € 1.899,00 zzgl. USt.
1.699,-
€ 2.021,81 inkl. USt.
Art.-Nr.: 2018731.2

AIRPROFI 401/50 P
SET inkl. SAR 10/15
statt € 1.299,00 zzgl. USt.
1.139,-
€ 1.355,41 inkl. USt.
Art.-Nr.: 2018410.2SAR

AIRPROFI 403/50 P
SET inkl. SAR 10/15
statt € 1.299,00 zzgl. USt.
1.149,-
€ 1.367,31 inkl. USt.
Art.-Nr.: 2018430.2SAR

AIRPROFI 503/50 P
SET inkl. SAR 10/15
statt € 1.439,00 zzgl. USt.
1.289,-
€ 1.533,91 inkl. USt.
Art.-Nr.: 2018530.2SAR

AIRPROFI 503/100 P
SET inkl. SAR 10/15
statt € 1.569,00 zzgl. USt.
1.379,-
€ 1.641,01 inkl. USt.
Art.-Nr.: 2018531.2SAR

AIRPROFI 703/100 P
SET inkl. SAR 10/15
statt € 1.949,00 zzgl. USt.
1.749,-
€ 2.081,31 inkl. USt.
Art.-Nr.: 2018731.2SAR

Technische Daten		AIRPROFI 401/50 P	AIRPROFI 403/50 P	AIRPROFI 503/50 P	AIRPROFI 503/100 P	AIRPROFI 703/100 P
Verdichtersystem ¹⁾		HOS	HOS	HOS	HOS	HOS
Ansaugleistung ca.	l/min	365	390	510	510	650
Füllleistung bei 6 bar ca.	l/min	266	285	400	400	520
Höchstdruck	bar	10	10	10	10	10
Behälterinhalt	l	50	50	50	100	100
Zylinder/Stufen		2/1	2/1	2/1	2/1	2/2
Drehzahl		1.360	1.470	1.310	1.310	950
Schalleistungspegel L ₂₎	dB(A)	96	96	95	93	93
Motorleistung ~50 Hz	kW/V	2,2 / 230	2,2 / 400	3 / 400	3 / 400	4 / 400
Abmessungen (L x B x H) ca.	mm	810 x 430 x 790	810 x 430 x 790	860 x 440 x 880	1.275 x 480 x 925	1.275 x 480 x 1.015
Gewicht ca.	kg	56	56	66	76	99

1) Beschreibung Verdichtersysteme siehe Hauptkatalog 2) Schalleistungspegel nach DIN EN ISO 3744 (RL 2000/14/E1)
*Garantiebedingungen unter www.stuermer-maschinen.de oder bei Stürmer Maschinen GmbH anzufragen

AIRPROFI – Mobile Profikompressoren mit zwei-Zylinder

- ▶ Das Hochleistungsaggregat und die niedrige Drehzahl garantieren eine maximale Laufruhe und eine lange Lebensdauer
- ▶ Das große Lüfterrad und ein Kühlluftleitblech am Zylinder sorgen für optimale Kühlung des Verdichters
- ▶ Qualitäts Elektromotor von "Moll-Motor"
- ▶ Elektromotor mit Motorschutzschalter ausgestattet
- ▶ Leichter Anlauf durch Anlaufkondensator und Anlaufentlastungsventil
- ▶ 400 Volt-Modelle mit Phasenwender für eine einfache manuelle Umkehrung der Drehrichtung
- ▶ Gezahnter Antriebsriemen erleichtert den Anlauf

- ▶ Vollautomatischer Ein-Ausschaltbetrieb
- ▶ Verlängerter Bügel
- ▶ Große, pannensichere Laufräder und stabiles Lenkfahrwerk mit Feststellbremse ermöglichen einen leichten Transport, da der Kompressor beim Fahren nicht angehoben werden muss
- ▶ Lenkrollen nur bei horizontalen Modellen
- ▶ **15 Jahre Garantie auf feuerverzinkten Kesseln gegen Durchrostung***
- ▶ Einfacher Kondensatablass über Kugelhahn



ZÜS geprüfter Kompressor

AIRPROFI 401/90 V, AIRPROFI 503/90 V,
AIRPROFI 853/100 P

Prüfung vor Inbetriebnahme auch durch eine befähigte Person möglich



Hochleistungsaggregat aus Grauguss

- Nachkühler mit großen Kühllamellen für niedrige Behältereintrittstemperatur
- Flexible Panzerschlauchleitungen mit Hitzeschutz gegen Vibrationsbruch



Hochwertige Maximalausstattung

- Filterdruckregler zur stufenlosen Einstellung des Arbeitsdrucks, bei gleichzeitiger Schmutz-, Öl- und Kondensatabscheidung
- Je eine Druckluftentnahmestelle für gefilterte Druckluft, gefilterte und geölte Druckluft und ein Direktausgang am Druckluftbehälter
- Zwei Einhand-Sicherheitskupplungen
- Hochwertiger CONDOR-Druckschalter
- Je ein Manometer für Behälter- und Arbeitsdruck



AIRPROFI 503/90 V

AIRPROFI 853/200

HINWEIS:

AIRPROFI 703/100/15 und 703/200/15 sind nicht mit Bedienkonsolen ausgestattet.

AIRPROFI 401/90 V statt € 1.315,00 zzgl. USt.	AIRPROFI 503/90 V statt € 1.465,00 zzgl. USt.	AIRPROFI 853/100 P statt € 1.999,00 zzgl. USt.	AIRPROFI 853/200 P statt € 2.379,00 zzgl. USt.	AIRPROFI 703/75/13 P statt € 1.969,00 zzgl. USt.	AIRPROFI 703/100/15 statt € 1.989,00 zzgl. USt.	AIRPROFI 703/200/15 statt € 2.265,00 zzgl. USt.
1.149,-	1.259,-	1.789,-	2.099,-	1.829,-	1.759,-	1.999,-
€ 1.367,31 inkl. USt. Art.-Nr. 2018414	€ 1.498,21 inkl. USt. Art.-Nr. 2018533	€ 2.128,91 inkl. USt. Art.-Nr. 2018831.2	€ 2.497,81 inkl. USt. Art.-Nr. 2018832.2	€ 2.176,51 inkl. USt. Art.-Nr. 2018734.2	€ 2.093,21 inkl. USt. Art.-Nr. 2018735	€ 2.378,81 inkl. USt. Art.-Nr. 2018737

Technische Daten		AIRPROFI 401/90 V	AIRPROFI 503/90 V	AIRPROFI 853/100 P	AIRPROFI 853/200 P	AIRPROFI 703/75/13 P	AIRPROFI 703/100/15	AIRPROFI 703/200/15
Verdichtersystem ¹⁾		HOS	HOS	HOS	HOS	HOS	HOS	HOS
Ansaugleistung ca.	l/min	365	510	850	850	575	575	575
Füllleistung bei 6 bar ca.	l/min	266	400	680	680	460	460	460
Höchstdruck	bar	10	10	10	10	13	13 (15)	13 (15)
Behälterinhalt	l	90 l	90 l	100	200 (AD 2000)	75	100	200
Zylinder/Stufen		2/1	2/1	2/2	2/2	2/2	2/2	2/2
Drehzahl		1.360	1.310	1.240	1.240	850	850	850
Schallleistungspegel L _a ²⁾	dB(A)	96	95	95	95	93	94	94
Motorleistung ~50 Hz	kW/V	2,2 / 230	3 / 400	5,5 / 400	5,5 / 400	4 / 400	4 / 400	4 / 400
Abmessungen (L x B x H) ca.	mm	600 x 600 x 1.070	600 x 600 x 1.070	1.275 x 480 x 1.015	1.190 x 680 x 1.150	1.020 x 440 x 1.015	1.275 x 480 x 1.015	1.190 x 680 x 1.150
Gewicht ca.	kg	66	76	112	139	103	109	139
Transportverpackungsp. ³⁾		-	-	-	TVP 2 = 45,00 €	-	-	-

1) Beschreibung Verdichtersysteme siehe Hauptkatalog 2) Schallleistungspegel nach DIN EN ISO 3744 (RL 2000/14/EG)

3) Transportverpackungspauschale zzgl. USt. *Garantiebedingungen unter www.stuermer-maschinen.de oder bei Stürmer Maschinen GmbH anzufragen

AIRPROFI – Stationäre Profikompressoren mit zwei Zylinder

- ▶ Das zweistufig verdichtende Zweizylinder-Hochleistungsaggregat mit Zylinderblock aus Grauguß ermöglicht eine sehr niedrige Drehzahl, wodurch ein besonders ruhiger und vibrationsarmer Lauf erreicht wird, was eine lange Lebensdauer gewährleistet
- ▶ Zwischen- und Nachkühler mit großflächigen Kühlrippen sorgen für niedrige Kesseleintritts-temperatur und verringern so die Kondensatbildung
- ▶ Flexible Panzerschlauchleitung mit Hitzeschutz
- ▶ Behälter innen und außen feuerverzinkt: **15 Jahre Garantie auf den Behälter gegen Durchrostung***
- ▶ Qualitäts Elektromotor von "Moll-Motor" mit Motorschutzschalter ausgestattet
- ▶ Anschlussfertig mit allen Armaturen
- ▶ **Hochwertiger Condor-Druckschalter**
- ▶ Stern-Dreieck-Schalter mit Betriebsstundenzähler ab 7,5 kW Modellen



AIRPROFI 853/270/10 H



AIRPROFI 853/200/10 H



AIRPROFI 903/500/15 H



AIRPROFI H

- ▶ Anlaufleistung, Schwingelemente
- ▶ Ab 7,5 kW standardmäßig mit automatischem Stern-Dreieckanlauf mit Betriebsstundenzähler

- | | | |
|---|--|-----------|
| 1 | AIRPROFI 853/200/10 H
statt € 2.279,00 zzgl. USt.
1.999,-
€ 2.378,81 inkl. USt.
Art.-Nr.: 2022284 | 10
bar |
| 2 | AIRPROFI 703/270/10 H
statt € 2.429,00 zzgl. USt.
2.249,-
€ 2.676,31 inkl. USt.
Art.-Nr.: 2025712 | 10
bar |
| 3 | AIRPROFI 703/270/15 H
statt € 2.589,00 zzgl. USt.
2.359,-
€ 2.807,21 inkl. USt.
Art.-Nr.: 2025752 | 15
bar |
| 4 | AIRPROFI 853/270/10 H
statt € 2.539,00 zzgl. USt.
2.329,-
€ 2.771,51 inkl. USt.
Art.-Nr.: 2025812 | 10
bar |
| 5 | AIRPROFI 853/500/10 H
statt € 2.979,00 zzgl. USt.
2.649,-
€ 3.152,31 inkl. USt.
Art.-Nr.: 2025815 | 10
bar |
| 6 | AIRPROFI 753/270/15 H
statt € 3.309,00 zzgl. USt.
2.949,-
€ 3.509,31 inkl. USt.
Art.-Nr.: 2025852 | 15
bar |
| 7 | AIRPROFI 903/500/15 H
statt € 4.579,00 zzgl. USt.
4.099,-
€ 4.877,81 inkl. USt.
Art.-Nr.: 2025955 | 15
bar |
| 8 | AIRPROFI 1253/500/10 H
statt € 4.459,00 zzgl. USt.
4.099,-
€ 4.877,81 inkl. USt.
Art.-Nr.: 2026015 | 10
bar |

Technische Daten		1	2	3	4	5	6	7	8
		AIRPROFI 853/200/10 H	AIRPROFI 703/270/10 H	AIRPROFI 703/270/15 H	AIRPROFI 853/270/10 H	AIRPROFI 853/500/10 H	AIRPROFI 753/270/15 H	AIRPROFI 903/500/15 H	AIRPROFI 1253/500/10 H
Ansaugleistung	l/min	850	650	575	850	850	750	1.050	1.200
Füllleistung	l/min	680	520	460	680	680	525	765	900
Höchstdruck	bar	10	10	15	10	10	15	15	10
Behälterinhalt (AD 2000)	l	200	270	270	270	500	270	500	500
Zylinder/Stufen		2/2	2/2	2/2	2/2	2/2	2/2	2/2	2/2
Drehzahl	min ⁻¹	1.240	950	850	1.240	1.240	785	1.160	1.220
Luftabgang	”	3/4	3/4	3/4	3/4	3/4	3/4	3/4	3/4
Schallleistungspegel L _w ¹⁾	dB(A)	–	–	–	–	–	–	–	–
Schalldruckpegel L _p	dB(A)	83	83	83	83	83	82	82	82
Motorleistung ~50 Hz	kW/V	5,5 / 400	4 / 400	4 / 400	5,5 / 400	5,5 / 400	5,5 / 400	7,5 / 400	7,5 / 400
Abmessungen (L x B x H) ca.	mm	1.150 x 500 x 1.150	1.190 x 600 x 1.250	1.190 x 600 x 1.250	1.150 x 600 x 1.240	2.020 x 570 x 1.300	1.190 x 600 x 1.320	2.020 x 570 x 1.400	2.020 x 570 x 1.340
Gewicht ca.	kg	210	122	180	195	215	235	300	245
Transportverpackungsp. ²⁾		TVP 2 = 45,00 €	TVP 2 = 45,00 €	TVP 2 = 45,00 €	TVP 2 = 45,00 €	TVP 3 = 65,00 €	TVP 2 = 45,00 €	TVP 3 = 65,00 €	TVP 3 = 65,00 €

1) Schallleistungspegel nach DIN EN ISO 3744 (RL 2000/14/EG) 2) Transportverpackungspauschale zzgl. USt.
*Garantiebedingungen unter www.stuermer-maschinen.de oder bei Stürmer Maschinen GmbH anzufordern



AIRPROFI 853/270/10 V

AIRPROFI V

► Schwingelemente

- 1** AIRPROFI 703/270/10 V
statt € 2.449,00 zzgl. USt.
2.249,- **10 bar**
€ 2.676,31 inkl. USt.
Art.-Nr.: 2024712
- 2** AIRPROFI 703/270/15 V
statt € 2.669,00 zzgl. USt.
2.399,- **15 bar**
€ 2.854,81 inkl. USt.
Art.-Nr.: 2024752
- 3** AIRPROFI 753/270/15 V
statt € 3.399,00 zzgl. USt.
2.979,- **15 bar**
€ 3.545,01 inkl. USt.
Art.-Nr.: 2024852
- 4** AIRPROFI 853/270/10 V
statt € 2.559,00 zzgl. USt.
2.379,- **10 bar**
€ 2.831,01 inkl. USt.
Art.-Nr.: 2024812



AIRPROFI 853/270/10 VK

AIRPROFI VK

- Schwingelemente
- Feinfilter
- Sicherheits-Standalette
- Kältetrockner

- 1** AIRPROFI 703/270/10 VK
statt € 4.019,00 zzgl. USt.
3.699,- **10 bar**
€ 4.401,81 inkl. USt.
Art.-Nr.: 2024712K
- 2** AIRPROFI 703/270/15 VK
statt € 4.239,00 zzgl. USt.
3.899,- **15 bar**
€ 4.639,81 inkl. USt.
Art.-Nr.: 2024752K
- 3** AIRPROFI 753/270/15 VK
statt € 4.959,00 zzgl. USt.
4.599,- **15 bar**
€ 5.472,81 inkl. USt.
Art.-Nr.: 2024852K
- 4** AIRPROFI 853/270/10 VK
statt € 4.229,00 zzgl. USt.
3.929,- **10 bar**
€ 4.675,51 inkl. USt.
Art.-Nr.: 2024812K



AIRPROFI 753/270/15 VKK

AIRPROFI VKK

Lieferumfang wie Modelle VK
und zusätzlich mit:

- Kondensataufbereiter zur Öl-Wasser-Trennung
- Automatischer Kondensatableiter

- 1** AIRPROFI 703/270/10 VKK
statt € 4.335,00 zzgl. USt.
4.049,- **10 bar**
€ 4.818,31 inkl. USt.
Art.-Nr.: 2024712KK
- 2** AIRPROFI 703/270/15 VKK
statt € 4.559,00 zzgl. USt.
4.249,- **15 bar**
€ 5.056,31 inkl. USt.
Art.-Nr.: 2024752KK
- 3** AIRPROFI 753/270/15 VKK
statt € 5.399,00 zzgl. USt.
4.949,- **15 bar**
€ 5.889,31 inkl. USt.
Art.-Nr.: 2024852KK
- 4** AIRPROFI 853/270/10 VKK
statt € 4.559,00 zzgl. USt.
4.249,- **10 bar**
€ 5.056,31 inkl. USt.
Art.-Nr.: 2024812KK

Technische Daten		1 AIRPROFI 703/270/10 V	2 AIRPROFI 703/270/15 V	3 AIRPROFI 753/270/15 V	4 AIRPROFI 853/270/10 V
Höchstdruck		10 bar	15 bar	15 bar	10 bar
Ansaugleistung	l/min	650	575	750	850
Füllleistung	l/min	520	460	525	680
Behälterinhalt	l	270 l (AD 2000)	270 l (AD 2000)	270 l (AD 2000)	270 l (AD 2000)
Zylinder/Stufen		2/2	2/2	2/2	2/2
Drehzahl	min ⁻¹	950	850	785	1.240
Luftabgang Kessel	''	3/4	3/4	3/4	3/4
Luftabgang Kältetrockner	''	V: -/VK/KK: 3/8	-	-	V: -/VK/VKK: 1/2
Schalleistungspegel L ₁₀	dB(A)	-	-	-	-
Schalldruckpegel L _p	dB(A)	83	83	83	83
Motorleistung ~50 Hz	kW/V	4 / 400	4 / 400	5,5 / 400	5,5 / 400
Abmessungen (L x B x H) ca.	mm	V: 780 x 680 x 1.870 VK/VKK: 1.200 x 680 x 1.970	V: 780 x 680 x 1.870 VK/VKK: 1.200 x 800 x 1.970	V: 780 x 680 x 1.870 VK/VKK: 1.200 x 800 x 1.970	V: 780 x 680 x 1.870 VK/VKK: 1.200 x 800 x 1.970
Gewicht ca.	kg	V: 152 / VK: 194 / VKK: 197	V: 152 / VK: 194 / VKK: 197	V: 152 / VK: 194 / VKK: 204	V: 152 / VK: 201 / VKK: 204
Transportverpackungsp. ²⁾		TVP 2 = 45,00 €	TVP 2 = 45,00 €	TVP 2 = 45,00 €	TVP 2 = 45,00 €



AIRPROFI DUO – Universell einsetzbare Druckluftstation mit 2 x 100 l bzw. 2 x 75 l Druckluftbehältern

- ▶ Fertig montiert auf einer Sicherheits-Standpalette, platzsparend und transportabel
- ▶ **Mit 13 bar Betriebsdruck auf 2 x 75 l Druckluftbehälter**
- ▶ **Erhöhter Luftbedarf** kann damit kurzfristig abgedeckt werden
- ▶ Wird ein schnellerer Druckaufbau z.B. für Meißel-, Stemm- oder Sandstrahlarbeiten benötigt, kann der zweite Druckluftbehälter von der Druckluftzufuhr abgetrennt werden, wodurch sich das Kesselvolumen halbiert und der Druck schneller aufgebaut wird
- ▶ **15 Jahre Garantie auf verzinkten Behälter gegen Durchrostung***

IHR VORTEIL:

- ▶ **Erhöhte Flexibilität**
- ▶ Flexible Panzerschlauchleitung mit Hitzeschutz
- ▶ Durch Zuschalten des zweiten Druckluftbehälters wird das Kesselvolumen verdoppelt, wodurch ein höherer Luftvorrat aufgebaut werden kann



Praxis-TIPP:
darüber hinaus erzeugter Druck bedeutet übrigens einen Energiemehrverbrauch von ca. 8% pro Bar. Erzeugen Sie nur geringfügig mehr Druck als benötigt!

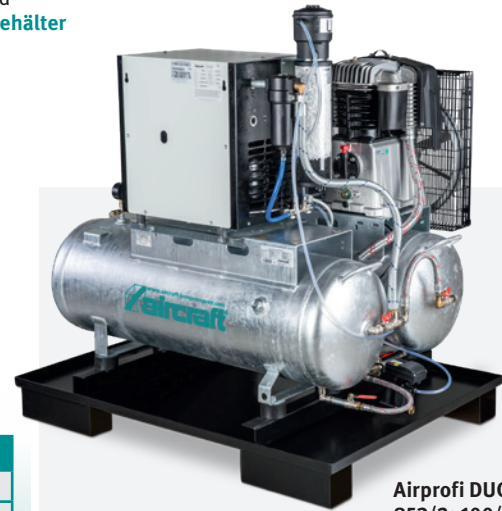

Airprofi Duo
853/2x100/10 KK

Lieferumfang DUO:

Anlaufentlastung
Schwingelemente

Lieferumfang DUO K:

Anlaufentlastung
Schwingelemente
Sicherheits-
Standpalette
Kältetrockner
Feinfilter

Lieferumfang DUO KK:

Anlaufentlastung
Schwingelemente
Sicherheits-
Standpalette
Kältetrockner
Feinfilter
Kondensataufbereiter
zur Öl-Wasser-Trennung
Automatischer
Kondensatableiter

1
10 bar

DUO 703/ 2x100/10
statt € 2.869,00 zzgl. USt.
2.559,-
€ 3.045,21 inkl. USt.
Art.-Nr.: 2023072

DUO 703/ 2x100/10 K
statt € 4.239,00 zzgl. USt.
3.739,-
€ 4.449,41 inkl. USt.
Art.-Nr.: 2023073

DUO 703/ 2x100/10 KK
statt € 4.609,00 zzgl. USt.
4.069,-
€ 4.842,11 inkl. USt.
Art.-Nr.: 2023074

2
10 bar

DUO 853/2x100/10
statt € 2.969,00 zzgl. USt.
2.689,-
€ 3.199,91 inkl. USt.
Art.-Nr.: 2023085

DUO 853/2x100/10 K
statt € 4.449,00 zzgl. USt.
3.989,-
€ 4.746,91 inkl. USt.
Art.-Nr.: 2023086

DUO 853/2x100/10 KK
statt € 4.829,00 zzgl. USt.
4.339,-
€ 5.163,41 inkl. USt.
Art.-Nr.: 2023087

3
13 bar

Duo 703/2 x 75/13
statt € 2.999,00 zzgl. USt.
2.799,-
€ 3.330,81 inkl. USt.
Art.-Nr. 2023185

Duo 703/2 x 75/13 K
statt € 4.489,00 zzgl. USt.
4.149,-
€ 4.937,31 inkl. USt.
Art.-Nr. 2023186

Duo 703/2 x 75/13 KK
statt € 4.899,00 zzgl. USt.
4.539,-
€ 5.401,41 inkl. USt.
Art.-Nr. 2023187

Beistellkompressor AIRPROFI BK kostengünstig zusätzliche Luftleistung schaffen

Beistellkompressoren werden eingesetzt,...

- ...wenn die vorhandene Luftmenge zu klein ist.
- ...wenn Bedarfsspitzen abgedeckt werden müssen.
- ...wenn 100%ige Sicherheit gewährleistet sein muss.
- ...wenn Altgeräte teure Reparaturen erfordern würden.



Airprofi BK
703/13/10

4

AIRPROFI BK 703/13/10
statt € 1.679,00 zzgl. USt.
1.499,-
€ 1.783,81 inkl. USt.
Art.-Nr.: 2029711

5

AIRPROFI BK 1003/13/10
statt € 2.489,00 zzgl. USt.
2.199,-
€ 2.616,81 inkl. USt.
Art.-Nr.: 2029911

Technische Daten		1 AIRPROFI DUO 703/2x100/10	2 AIRPROFI DUO 853/2x100/10	3 AIRPROFI DUO 703/2 x 75/13	4 AIRPROFI BK 703/13/10	5 AIRPROFI BK 1003/13/10
Ansaugleistung ca.	l/min	650	850	575	650	960
Füllleistung bei 6 bar ca.	l/min	520	680	460	520	750
Höchstdruck	bar	10	10	13	10	10
Behälterinhalt	l	2 x 100	2 x 100	2 x 75	13	13
Zylinder/Stufen		2/2	2/2	2/2	2/2	2/2
Drehzahl		950	1.240	850	950	1.060
Schalldruckpegel Lp	dB(A)	83	83	79	83	83
Motorleistung ~50 Hz	kW/V	4 / 400	5,5 / 400	4,8 / 400	4 / 400	5,5 / 400
Abmessungen (L x B x H) ca.	mm	1.200 x 900 x 1.250	1.200 x 900 x 1.250	1.200 x 900 x 1.140	880 x 620 x 650	880 x 620 x 820
Transportverpackungsp. ¹⁾		TVP 2 = 45,00 €	TVP 2 = 45,00 €	-	TVP 2 = 45,00 €	-

AIRPROFI H – Hohe Luftleistung auf platzsparendem 100 bzw. 75 Liter Behälter. Luftvorrat erweiterbar auf bis zu 500 Liter über Aircraft Kesselbatterien



- ▶ Ideal für den Dauer-Einsatz in Werkstätten und im KFZ-Bereich
- ▶ Flexible Panzerschlauchleitung mit Hitzeschutz verhindert Vibrationsbruch
- ▶ Mit 100 bzw. 75 Ltr-Behälter besonders platzsparend
- ▶ Das zweistufig verdichtende Zweizylinder-Hochleistungsaggregat ermöglicht eine sehr niedrige Drehzahl, wodurch ein besonders ruhiger und vibrationsarmer Lauf erreicht wird
- ▶ Anschlussfertig mit allen Armaturen
- ▶ Behälter innen und außen feuerverzinkt, **15 Jahre Garantie auf verzinkten Behälter gegen Durchrostung***
- ▶ **Kesselbatterien bis 400 l zusätzlichem Luftvorrat**
- ▶ Durch Zuschalten weiterer Druckluftbehälter wird das Kesselvolumen vergrößert, wodurch ein höherer Luftvorrat aufgebaut werden kann
- ▶ Ein erhöhter Luftbedarf kann damit kurzfristig abgedeckt werden

- ▶ Wenn nicht benötigt, können einzelne Druckluftbehälter über Kugelhähne von der Druckluftzufuhr getrennt werden, wodurch sich das Kesselvolumen entsprechend verkleinert und dadurch der Druck schneller aufgebaut wird
- ▶ **Maximaler Behälterinhalt auf minimalem Raum - die platzsparende Lösung**



KB 4x100/10 Zubehör

- 1) Kondensataufbereiter mit Zuleitung,
- 2) automatische Kondensatableiter mit
- 3) flexiblen Leitungen als Zuleitungen

AIRPROFI 703/75/13 H
Angeschlossen über optionale flexible Panzerschlauchleitung an eine 2er-Kesselbatterie

KB 2x75/13
Alle Kesselbatterien:
▶ Einfach mit dem Hubwagen zu bewegen
▶ Auch in 10 bar Ausführung mit 100 Liter Behältern erhältlich

AIRPROFI 703/100/10 H statt € 1.779,00 zzgl. USt.	AIRPROFI 853/100/10 H statt € 1.889,00 zzgl. USt.	AIRPROFI 703/75/13 H statt € 1.859,00 zzgl. USt.
1.599,-	1.669,-	1.739,-
€ 1.902,81 inkl. USt.	€ 1.986,11 inkl. USt.	€ 2.069,41 inkl. USt.
Art.-Nr.: 2022273	Art.-Nr.: 2022283	Art.-Nr.: 2022275

Kesselbatterien	
NACH AD 2000	
10 bar	13 bar
KB 2x100/10 statt € 1.449,00 zzgl. USt.	KB 2x75/13 statt € 1.399,00 zzgl. USt.
1.379,-	1.279,-
€ 1.641,01 inkl. USt.	€ 1.522,01 inkl. USt.
Art.-Nr.: 2502102 **	Art.-Nr.: 2502132 **
KB 4x100/10 statt € 2.699,00 zzgl. USt.	KB 4x75/13 statt € 2.559,00 zzgl. USt.
2.499,-	2.349,-
€ 2.973,81 inkl. USt.	€ 2.795,31 inkl. USt.
Art.-Nr.: 2502104 **	Art.-Nr.: 2502134 **

Technische Daten		AIRPROFI 703/100/10 H	AIRPROFI 853/100/10 H	AIRPROFI 703/75/13 H
Ansaugleistung ca.	l/min	650	850	575
Füllleistung bei 6 bar ca.	l/min	520	680	460
Höchstdruck	bar	10	10	13
Behälterinhalt	l	100	100	75
Zylinder/Stufen		2/2	2/2	2/2
Drehzahl		950	1.240	850
Schalldruckpegel Lp	dB(A)	83	83	79
Motorleistung ~50 Hz	kW/V	4 / 400	5,5 / 400	4 / 400
Abmessungen (L x B x H) ca.	mm	1.000 x 450 x 990	1.000 x 450 x 950	950 x 480 x 950
Gewicht ca.	kg	98	110	103
Transportverpackungsp.¹)		-	-	TVP 2 = 45,00 €

Technische Daten		KB 2x100/10	KB 2x75/13	KB 4x100/10	KB 4x75/13
Anzahl Behälter		2	2	4	4
Behälterinhalt	l	2 x 100	2 x 75	4 x 100	4 x 75
Höchstdruck	bar	10	13	10	13
Kesselanschluss	"	3/4	3/4	3/4	3/4
Abmessungen (L x B x H) ca.	mm	420 x 900 x 1.510	420 x 900 x 1.480	900 x 900 x 1.510	900 x 900 x 1.480
Anschlussset AMD/WOS1 ab Werk		Art.-Nr.		€ zzgl. USt.	
an KB 2 x 100 / KB 2 x 75		2504152 **		555,00	
an KB 4 x 100 / KB 4 x 75		2504153 **		915,00	
Anschlussset BEKOMAT/ÖWAMAT ab Werk		Art.-Nr.		€ zzgl. USt.	
an KB 2 x 100 / KB 2 x 75		2504150 **		965,00	
an KB 4 x 100 / KB 4 x 75		2504151 **		1.270,00	

AIRSTAR 903/10 Silent – Kolbenkompressor in kompakter und schallgedämpfter Bauweise



- ▶ Sehr leiser Kompressor für hohen Bedienerkomfort und minimale Geräuschbelastung
- ▶ Geeignet für die Aufstellung auch in geräuschsensiblen Bereichen und der direkten Arbeitsumgebung
- ▶ Stern-Dreieck-Anlauf
- ▶ Dreizylinder-Hochleistungsaggregat mit niedriger Drehzahl garantiert besonders ruhigen und vibrationsarmen Lauf
- ▶ Riemenantrieb des Kompressors mit effizienter Energieübertragung

Technische Daten		AIRSTAR 903/10 Silent
Ansaugleistung ca.	l/min	860
Füllleistung bei 6 bar ca.	l/min	520
Höchstdruck	bar	10
Luftabgang	“	3/4
Zylinder/Stufen		3/1
Drehzahl	min ⁻¹	995
Schalldruckpegel L _p	dB(A)	67
Motorleistung~50 Hz	kW/V	5,5 / 400
Gewicht ca.	kg	255
Abmessungen (L x B x H) ca.	mm	850 x 750 x 1.110
Transportverpackungsp. ¹⁾		TVP 1 = 29,00 €

AIRSTAR 903/10 Silent
statt € 1.990,00 zzgl. USt.
1.899,-
€ 2.259,81 inkl. USt.
Art.-Nr. 2022200



AIRPROFI H SILENT – Schallgedämmte Kolbenkompressoren mit Top-Ausstattung



- ▶ Äußerst leise durch schallgedämmtes Gehäuse und zusätzlichen Schalldämpfer am Ansaugfilter
- ▶ Zweizylinder-Hochleistungsaggregat aus Grauguss mit niedriger Drehzahl garantieren besonders ruhigen und vibrationsarmen Lauf -> weniger Verschleiß - längere Lebensdauer
- ▶ Hochwertiger Condor Druckschalter
- ▶ Großes Lüfterrad am Verdichter und temperaturgesteuerter Radiallüfter am Gehäuse für eine optimale Kühlung des Innenraumes
- ▶ Vorrichtung zum einfachen Spannen des Keilriemens
- ▶ Zwischen- und Nachkühler sowie ein zusätzlicher Luftkanal zwischen Motor und Verdichter verringern die Kondensatbildung
- ▶ Glycerin Manometer, Betriebsstundenzähler und Fehleranzeige über LED Leuchten
- ▶ Qualitäts-Elektromotor mit Motorschutzschalter und Anlaufentlastung
- ▶ Drehfeldüberwachung
- ▶ Modelle mit Druckluftbehälter: Innen und außen verzinkter Druckluftbehälter mit 15 Jahren Garantie* gegen Durchrosten



AIRPROFI 703/270/10 H SILENT



AIRPROFI 1003/500/10 H SILENT



AIRPROFI 703/15 SILENT

AIRPROFI
703/10 SILENT
statt € 4.119,00 zzgl. USt.
3.459,-
€ 4.116,21 inkl. USt.
Art.-Nr. 2022780

AIRPROFI
853/10 SILENT
statt € 4.219,00 zzgl. USt.
3.549,-
€ 4.223,31 inkl. USt.
Art.-Nr. 2022790

AIRPROFI
1003/10 SILENT
statt € 5.199,00 zzgl. USt.
4.399,-
€ 5.234,81 inkl. USt.
Art.-Nr. 2022850

AIRPROFI
703/15 SILENT
statt € 4.199,00 zzgl. USt.
3.599,-
€ 4.282,81 inkl. USt.
Art.-Nr. 2022805

AIRPROFI
903/15 SILENT
statt € 5.239,00 zzgl. USt.
4.269,-
€ 5.080,11 inkl. USt.
Art.-Nr. 2022855

Mit Druckluftbehälter
Innen und außen verzinkt
Mit 15 Jahren Garantie* gegen Durchrosten

AIRPROFI
703/270/10 H SILENT
statt € 5.695,00 zzgl. USt.
4.799,-
€ 5.710,81 inkl. USt.
Art.-Nr.: 2022785

AIRPROFI
853/270/10 H SILENT
statt € 5.825,00 zzgl. USt.
4.999,-
€ 5.948,81 inkl. USt.
Art.-Nr.: 2022795

AIRPROFI
1003/500/10 H SILENT
statt € 7.200,00 zzgl. USt.
6.099,-
€ 7.257,81 inkl. USt.
Art.-Nr.: 2022860

AIRPROFI
703/270/15 H SILENT
statt € 5.825,00 zzgl. USt.
4.979,-
€ 5.925,01 inkl. USt.
Art.-Nr.: 2022810

AIRPROFI
903/500/15 H SILENT
statt € 7.375,00 zzgl. USt.
5.979,-
€ 7.115,01 inkl. USt.
Art.-Nr.: 2022865

Technische Daten		703/10 SILENT	703/270/10 H SILENT	853/270/10 H SILENT	1003/500/10 H SILENT	703/270/15 H SILENT	903/500/15 H SILENT
Ansaugleistung ca.	l/min	674	674	840	1080	705	900
Füllleistung bei 6 bar ca.	l/min	550	550	670	770	510	735
Höchstdruck	bar	10	10	10	10	14	14
Luftabgang	“	3/4	3/4	3/4	3/4“	3/4	3/4
Zylinder/Stufen		2/2	2/2	2/2	2/2	2/2	2/2
Drehzahl	min ⁻¹	920	920	1.250	1.100	1.045	920
Schalldruckpegel L _p	dB(A)	63	63	64	64	64	64
Motorleistung ~50 Hz	kW/V	4 / 400	4 / 400	5,5 ²⁾ / 400	7,5 / 400	5,5 ²⁾ / 400	7,5 ²⁾ / 400
Gewicht ca.	kg	167	167	174	196	174	196
Abmessungen (L x B x H) ca.	mm	1.180 x 780 x 1.050	1.180 x 780 x 1.050	1.180 x 780 x 1.050	1.290 x 980 x 1.060	1.200 x 680 x 1.470	1.290 x 980 x 1.060
Transportverpackungsp. ¹⁾		TVP 2 = 45,00 €	TVP 2 = 45,00 €	TVP 2 = 45,00 €	TVP 2 = 45,00 €	TVP 2 = 45,00 €	TVP 3 = 65,00 €

1) Transportverpackungspauschale/Transportzuschlag zzgl. USt. 2) Bei Kompressoren mit Motorleistung 5,5 kW sind die Bestimmungen des örtlichen Stromversorgers zu beachten.*Garantiebedingungen unter www.stuermer-maschinen.de oder bei Stürmer Maschinen GmbH anfordern

ACS 3,5-10 – Schraubenkompressor in Kleinstbauweise

ACS 3,5-10

- ▶ Regelt direkten Start mit Lade- / Leerlaufzyklus
- ▶ Permanente Überwachung der Drehrichtung – wichtig bei wechselnden Aufstellungsorten
- ▶ Anti-Kondensat-System: Elektronische Temperaturregelung des Öls reduziert Kondensatbildung und hält das Öl im betriebsoptimalen Temperaturbereich
- ▶ Anzeige des Serviceintervalls
- ▶ Automatischer Ein-/Ausbetrieb
- ▶ Hochwertiger CONDOR Druckschalter
- ▶ Betriebsstundenzähler
- ▶ Programmierbare Standby-Zeiten
- ▶ Phasenwender am Stecker
- ▶ Öl-Wärmetauscher
- ▶ Leicht zugängliche Ölauslassschraube zum einfachen und schnellen Ablassen des Öls
- ▶ Ölabscheidepatrone
- ▶ Direktkupplung
- ▶ Für den Dauerbetrieb geeignet
- ▶ Geschützt gegen Spritzwasser gemäß IP 54
- ▶ Mit Wartungsblock und Sicherheitskupplungen
- ▶ Freilaufventil lässt im Dauerbetrieb überschüssige Luft ab



ACS 3,5-10

ACS FAHRBAR

- ▶ 100 l Druckluftbehälter innen und außen feuerverzinkt nach AD 2000
- ▶ 15 Jahre Garantie* auf den Behälter gegen Durchrostung
- ▶ Flexible Panzerschlauchleitung mit Hitzeschutz verhindert Vibrationsbrüche
- ▶ Lenkfahrwerk mit Feststellbremsen und große, pannensichere Laufräder für einen komfortablen Transport ohne Anheben
- ▶ Zwei Druckluftentnahmestellen mit Einhand-Sicherheitskupplungen
- ▶ Filterdruckregler
- ▶ Nebelöler



ACS 3,5-10-100



ACS 3,5-10-90 V

ACS STATIONÖR

- ▶ 200 l Druckluftbehälter innen und außen feuerverzinkt nach AD 2000
- ▶ 15 Jahre Garantie* auf den Behälter gegen Durchrostung
- ▶ Flexible Panzerschlauchleitung mit Hitzeschutz verhindert Vibrationsbrüche
- ▶ Montierter 3/8“ Kugelhahn zur einfachen Entwässerung



sehr leise

Garantie

Kältetrockner mit integriertem automatischem Kondensatableiter

- Drucktaupunkt 5 °C
- Druckluft-Eintrittstemperatur 35 °C
- Kühllufttemperatur 25 °C
- Kühllufttemperatur 25 °C



ACS 3,5-10-200 K



Zubehör	Art.-Nr.	€ zzgl. USt.
5 Liter "High Performance"- Öl ISO 46"	2500019	144,50
28,90/Liter		

ACS 3,5-10
statt € 3.649,00 zzgl. USt.
3.259,-
€ 3.878,21 inkl. USt.
Art.-Nr. 2066200.2

ACS 3,5-10-90 V
statt € 4.199,00 zzgl. USt.
3.699,-
€ 4.401,81 inkl. USt.
Art.-Nr. 2066125.2

ACS 3,5-10-100
statt € 4.039,00 zzgl. USt.
3.559,-
€ 4.235,21 inkl. USt.
Art.-Nr. 2066120.2

ACS 3,5-10-200
statt € 4.369,00 zzgl. USt.
3.859,-
€ 4.592,21 inkl. USt.
Art.-Nr. 2066220.2

ACS 3,5-10-200 K
statt € 5.769,00 zzgl. USt.
5.059,-
€ 6.020,21 inkl. USt.
Art.-Nr. 2066221.2

Technische Daten		ACS 3,5-10	ACS 3,5-10-90 V	ACS 3,5-10-100	ACS 3,5-10-200	ACS 3,5-10-200 K
Effektive Liefermenge	l/min	380	380	380	380	380
Höchstdruck	bar	10	10	10	10	10
Behälterinhalt	l	–	100	100	200	200
Drehzahl	min ⁻¹	2.880	2.880	2.880	2.880	2.880
Schalldruckpegel Lp	dB(A)	65	65	65	65	65
Luftabgang		–	1/2“ Kugelhahn	1/2“ Kugelhahn	1/2“ Kugelhahn	3/4“ Kugelhahn
Motorleistung ~50 Hz	kW/V	3,5 / 400	3,5 / 400	3,5 / 400	3,5 / 400	3,5 / 400
Abmessungen (L x B x H) ca.	mm	515 x 425 x 411	650 x 620 x 1.228	1.400 x 450 x 1.000	1.180 x 680 x 1.090	1.180 x 680 x 1.090
Gewicht ca.	kg	44	98	97	122	146
Transportverpackungsp. ¹⁾		–	–	–	TVP 2 = 45,00 €	TVP 2 = 45,00 €

ACS DUO – Universell einsetzbare Druckluftstation mit 2x100 l Behältern, optional mit Kältetrockner und Vorfilter



Hochwertige Ausstattung

- ▶ Flexible Panzerschlauchleitung mit Hitzeschutz verhindert Vibrationsbrüche
- ▶ Mit allen Sicherheitseinrichtungen
- ▶ Druckluftbehälter innen und außen feuerverzinkt, 15 Jahre Garantie* auf den Behälter gegen Durchrostung
- ▶ Inklusive praktischer Auffangwanne

Flexibel einsetzbar – trotz stationärer Bauweise

- ▶ Einfaches Versetzen per Hubwagen
- ▶ Flexible Standortwahl ohne Umbau

Erhöhte Flexibilität

- ▶ Durch Zuschalten des zweiten Druckluftbehälters wird das Behältervolumen verdoppelt, wodurch ein höherer Luftvorrat aufgebaut werden kann
- ▶ Ein erhöhter Luftbedarf kann damit kurzfristig abgedeckt werden.

- ▶ Der zweite Druckluftbehälter kann z. B. für Meißel- oder Sandstrahlarbeiten von der Druckluftzufuhr getrennt werden. Dadurch halbiert sich das Behältervolumen und der Druck wird schneller aufgebaut

DUO K

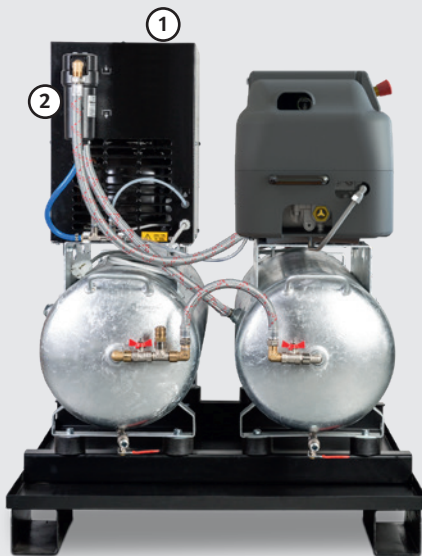

Ausstattung DUO K zusätzlich mit:

1. Kältetrockner mit integriertem automatischem Kondensatableiter: Drucktaupunkt 5 °C, Druckluft-Eintrittstemperatur 35 °C, Kühllufttemperatur 25 °C
2. Feinfilter als Vorfilter vor dem Kältetrockner zum Abscheiden von Kondensat und festen Verunreinigungen mit Partikeln bis 1 µm (Druckluftqualität nach ISO 8573-1)

ACS DUO
3,5-10 2 X 100 K

statt € 6.319,00 zzgl. USt.

5.529,-

€ 6.579,51 inkl. USt.

Art.-Nr.: 2066421.2

DUO KK



Ausstattung DUO KK zusätzlich mit:

1. Kondensataufbereiter zur Öl-Wasser-Trennung
2. Automatischer Kondensatableiter verbaut am Kondensatablass der Druckluftbehälter, Kondensatableitung ohne unnötigen Druckverlust

ACS DUO
3,5-10 2 X 100 KK

statt € 6.699,00 zzgl. USt.

5.859,-

€ 6.972,21 inkl. USt.

Art.-Nr.: 2066422.2

Technische Daten		ACS DUO	ACS DUO
		3,5-10 2 x 100 K	3,5-10 2 x 100 KK
Effektive Liefermenge	l/min	380	
Höchstdruck	bar	10	
Behälterinhalt	l	2 x 100	
Schutzart		IP 54	
Luftabgang		Eine Einhandschnellkupplung	
Drehzahl	min ⁻¹	2.880	
Schalldruckpegel Lp	dB(A)	65	
Motorleistung ~50 Hz	kW/V	3,5 / 400	
Abmessungen (L x B x H) ca.	mm	1.200 x 900 x 1.120	1.200 x 900 x 1.250
Gewicht ca.	kg	200	201
Transportverpackungsp. ¹⁾		TVP 2 = 45,00 €	TVP 2 = 45,00 €

Ausstattung	DUO K	DUO KK
Anlaufentlastung	✓	✓
Schwingelemente	✓	✓
Sicherheits-Standpalette	✓	✓
Kältetrockner	✓	✓
Feinfilter	✓	✓
Kondensataufbereiter zur Öl-Wasser-Trennung		✓
Automatischer Kondensatableiter		✓
Zubehör	Art.-Nr.	€ zzgl. USt.
5 Liter "High Performance" Öl ISO 46"	2500019	144,50
		28,90/Liter

¹⁾ Erläuterung der Transportzuschläge siehe Rückseite, Angaben zu TVP zzgl. USt.

*Garantiebedingungen unter www.stuermer-maschinen.de oder bei Stürmer Maschinen GmbH anzufragen

A-CUBE – Direktgekuppelte Schraubenkompressoren für den Dauerbetrieb. Kompaktes Design – auch mit integriertem Kältetrockner erhältlich

- ▶ Die gesamte Leistung des Elektromotors wird mit maximaler Effizienz und Betriebssicherheit auf den Verdichter übertragen
- ▶ Für den Dauerbetrieb ausgelegt
- ▶ Bei der Konstruktion der Maschine wurde nicht nur der Stromverbrauch berücksichtigt, sondern auch die Wartungs- und Betriebskosten sowie die einfache Installation
- ▶ Die Baureihe A-CUBE K mit integrierten Kältetrockner
- ▶ Die gesamte Maschine ist leise mit einem Geräuschpegel zwischen 63 und 68 dB(A)
- ▶ Ein Axiallüfter sorgt für den optimalen Kühlluftstrom durch einen übergroßen Wärmetauscher. Der Lüfterbetrieb wird thermostatisch von einem ETMII-Regler gesteuert, der die Betriebstemperatur des Verdichters überwacht. Alle Luft- und Ölleitungen bestehen aus hitzebeständigem Gummi
- ▶ Serienmäßig mit Drehrichtungskontrolle
- ▶ Serienmäßig ab 5,5 kW mit Sterndreieckschalter
- ▶ Der Druckwandler ermöglicht die direkte Änderung des Arbeitsdrucks von der elektronischen Steuerung aus, ohne dass mechanische Eingriffe erforderlich sind. Der aktuelle Druck und die aktuelle Temperatur werden immer auf dem Regler angezeigt
- ▶ Alle internen Mechanik- und Serviceteile sind für eine schnelle und einfache Routinewartung leicht zugänglich
- ▶ Mit elektronischer Steuerung, Direktkupplung und Ölabscheidepatrone



Elektronische Steuerung EasyTRONIC Micro II



A-CUBE 4.0-10



A-CUBE 5.5-10-270 Z K

BAUREIHE
A-CUBE
als Einzelanlage
+ Kältetrockner

BAUREIHE
A-CUBE
als Einzelanlage

BAUREIHE
A-CUBE
Auf verzinktem Behälter
Behälter (AD 2000)

BAUREIHE
A-CUBE K
Auf verzinktem Behälter
Behälter (AD 2000) mit
Kältetrockner

A-CUBE 7.5-10 K
statt € 5.860,00 zzgl. USt.
4.449,-
€ 5.294,31 inkl. USt.
Art.-Nr.: 2098605

A-CUBE 4.0-10
statt € 4.280,00 zzgl. USt.
3.039,-
€ 3.616,41 inkl. USt.
Art.-Nr.: 2098400

A-CUBE 5.5-10
statt € 4.325,00 zzgl. USt.
3.079,-
€ 3.664,01 inkl. USt.
Art.-Nr.: 2098500

A-CUBE 7.5-10
statt € 4.655,00 zzgl. USt.
3.299,-
€ 3.925,81 inkl. USt.
Art.-Nr.: 2098600

A-CUBE 4.0-10-270 Z
statt € 5.670,00 zzgl. USt.
4.029,-
€ 4.794,51 inkl. USt.
Art.-Nr.: 2098412

A-CUBE 5.5-10-270 Z
statt € 5.670,00 zzgl. USt.
4.029,-
€ 4.794,51 inkl. USt.
Art.-Nr.: 2098512

A-CUBE 7.5-10-270 Z
statt € 5.840,00 zzgl. USt.
4.149,-
€ 4.937,31 inkl. USt.
Art.-Nr.: 2098612

A-CUBE 5.5-10-270 Z K
statt € 7.160,00 zzgl. USt.
5.089,-
€ 6.055,91 inkl. USt.
Art.-Nr.: 2098517

A-CUBE 7.5-10-270 Z K
statt € 7.385,00 zzgl. USt.
5.249,-
€ 6.246,31 inkl. USt.
Art.-Nr.: 2098617

Technische Daten	Höchst- druck	Effektive Liefermenge	Motorabgabe- leistung ~50 Hz	Schalldruck- pegel Lp	Abmessungen (L x B x H) ca.	An- schluss	Behälter- inhalt	Gewicht ca.	Transport- verp. ¹⁾
A-CUBE 7.5-10 K	10 bar	1.050 l/min	7,5 kW / 400 V	67 dB(A)	650 x 580 x 800 mm	1/2"	–	113 kg	TVP 2 = 45,00 €
A-CUBE 4.0-10	10 bar	460 l/min	4 kW / 400 V	63 dB(A)	650 x 580 x 800 mm	1/2"	–	108 kg	
A-CUBE 5.5-10	10 bar	705 l/min	5,5 kW / 400 V	68 dB(A)	650 x 580 x 800 mm	1/2"	–	101 kg	
A-CUBE 7.5-10	10 bar	1.050 l/min	7,5 kW / 400 V	67 dB(A)	650 x 580 x 800 mm	1/2"	–	115 kg	TVP 2 = 45,00 €
A-CUBE 4.0-10-270 Z	10 bar	460 l/min	4 kW / 400 V	63 dB(A)	1200 x 600 x 1500 mm	1/2"	270 l	185 kg	
A-CUBE 5.5-10-270 Z	10 bar	705 l/min	5,5 kW / 400 V	68 dB(A)	1200 x 600 x 1500 mm	1/2"	270 l	185 kg	
A-CUBE 7.5-10-270 Z	10 bar	1.050 l/min	7,5 kW / 400 V	67 dB(A)	1200 x 600 x 1500 mm	1/2"	270 l	197 kg	
A-CUBE 5.5-10-270 Z K	10 bar	705 l/min	5,5 kW / 400 V	68 dB(A)	1200 x 600 x 1500 mm	1/2"	270 l	206 kg	
A-CUBE 7.5-10-270 Z K	10 bar	1.050 l/min	7,5 kW / 400 V	67 dB(A)	1200 x 600 x 1500 mm	1/2"	270 l	211 kg	

1) Erläuterung der Transportzuschläge siehe Rückseite, Angaben zu TVP zzgl. USt.

* Garantiebedingungen unter www.stuermer-maschinen.de oder bei Stürmer Maschinen GmbH anfordern.
Alle Behälter in AD 2000 Ausführung

Unverbindliche Aktionspreise
Lieferbedingungen siehe Rückseite

A-MICRO SE – Schraubenkompressoren mit Rippenbandriemenantrieb in Schalldämmgehäuse. Für den Dauerbetrieb auch bei kleinerem Luftbedarf



sehr leise



Garantie

- ▶ Platzsparender Einzelkompressor mit Rippenbandriemenantrieb
- ▶ Start-Stopp-Betrieb über Druckschalter, dadurch Energieeinsparung gegenüber Leerlaufregelung
- ▶ Besonders geeignet für Betriebe, die einen kontinuierlichen Luftbedarf haben, dabei jedoch ein kompaktes Gerät mit einem reduzierten Geräuschpegel und niedrigen

- ▶ Betriebskosten benötigen
- ▶ Effektive Kühlung garantiert Betriebssicherheit und gute Luftqualität
- ▶ Serienmäßig mit thermischem Motorschutz, Öltemperaturüberwachung (max. 110°C) und Betriebsstundenzähler, dadurch hohe Betriebssicherheit gewährleistet
- ▶ **15 Jahre Garantie auf den Behälter gegen Durchrostung***

Erhöhte Flexibilität durch "DUO"-Behälter

- ▶ Durch Zuschalten des zweiten Druckluftbehälters wird das Behältervolumen verdoppelt, wodurch ein höherer Luftvorrat aufgebaut werden kann
- ▶ Ein erhöhter Luftbedarf kann damit kurzfristig abgedeckt werden



A-MICRO



A-MICRO SE 4.0-10-200 K



A-MICRO

- ▶ Servicefreundlich durch optimale Zugänglichkeit und einfache Demontage und Montage aller wichtigen Komponenten

A-MICRO SE 4.0-10-200 K

- ▶ Auf 200 l Druckluftbehälter (AD 2000)
- ▶ Dauerhafter Schutz gegen Rost durch Feuerverzinkung des Behälters - 15 Jahre Garantie gegen Durchrostung*
- ▶ Mit angebautem Kältetrockner

SERIE

A-MICRO

Schraubenkompressor als Einzelanlage

SERIE

A-MICRO-200

Schraubenkompressor auf Druckluftbehälter



SERIE

A-MICRO-200-K

Schraubenkompressor auf Druckluftbehälter + Kältetrockner

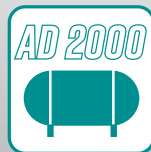

SERIE

A-DUO-MICRO

auf 2x100l Behälter auf Sicherheitsstandpalette

SERIE

A-DUO-MICRO-K

wie Modell DUO und zusätzlich mit angebautem Kältetrockner

SERIE

A-DUO-MICRO-KK

wie Modell DUO K und zusätzlich mit Feinfilter, Kondensataufbereiter zur Öl-Wasser-Trennung, automatischem Kondensatableiter

A-MICRO SE 4.0-10
statt € 3.639,00 zzgl. USt.

2.999,-

€ 3.568,81 inkl. USt.
Art.-Nr.: 2091604

A-MICRO SE 4.0-10-200
statt € 4.850,00 zzgl. USt.

3.999,-

€ 4.758,81 inkl. USt.
Art.-Nr.: 2091614

A-MICRO SE 4.0-10-200 K
statt € 6.390,00 zzgl. USt.

5.199,-

€ 6.186,81 inkl. USt.
Art.-Nr.: 2091654

A-DUO-MICRO SE
4.0-08 2X100
statt € 5.475,00 zzgl. USt.

4.529,-

€ 5.389,51 inkl. USt.
Art.-Nr.: 2091622

A-DUO-MICRO SE
4.0-10 2X100
statt € 5.475,00 zzgl. USt.

4.529,-

€ 5.389,51 inkl. USt.
Art.-Nr.: 2091624

A-DUO-MICRO SE
4.0-08 2X100 K
statt € 6.950,00 zzgl. USt.

5.699,-

€ 6.781,81 inkl. USt.
Art.-Nr.: 2091662

A-DUO-MICRO SE
4.0-10 2X100 K
statt € 6.950,00 zzgl. USt.

5.699,-

€ 6.781,81 inkl. USt.
Art.-Nr.: 2091664

A-DUO-MICRO SE
4.0-08 2X100 KK
statt € 7.300,00 zzgl. USt.

6.039,-

€ 7.186,41 inkl. USt.
Art.-Nr.: 2091682

A-DUO-MICRO SE
4.0-10 2X100 KK
statt € 7.300,00 zzgl. USt.

6.039,-

€ 7.186,41 inkl. USt.
Art.-Nr.: 2091684

Technische Daten	Höchst- druck	Effektive Liefermenge	Motorleistung ~50 Hz	Schalldruck- pegel Lp	Abmessungen (L x B x H) ca.	An- schluss	Behälter- inhalt	Gewicht ca.	Transport- verp. ¹⁾
A-MICRO SE 4.0-10	10 bar	485 l/min	4 kW / 400 V	60 dB(A)	580 x 480 x 760	1/2"	-	93 kg	TVP 2 = 45,00 €
A-MICRO SE 4.0-10-200	10 bar	485 l/min	4 kW / 400 V	60 dB(A)	1.440 x 510 x 1.280 mm	1/2"	200 l (AD 2000)	150 kg	
A-MICRO SE 4.0-10-200 K	10 bar	485 l/min	4 kW / 400 V	61 dB(A)	1.440 x 510 x 1.280 mm	1/2"	200 l (AD 2000)	180 kg	
A-DUO-MICRO SE 4.0-08 2 x 100	8 bar	580 l/min	4 kW / 400 V	61 dB(A)	1.250 x 950 x 1.430 mm	1/2"	2 x 100 l	198 kg	
A-DUO-MICRO SE 4.0-10 2 x 100	10 bar	485 l/min	4 kW / 400 V	61 dB(A)	1.250 x 950 x 1.430 mm	1/2"	2 x 100 l	198 kg	
A-DUO-MICRO SE 4.0-08 2 x 100 K	8 bar	580 l/min	4 kW / 400 V	61 dB(A)	1.250 x 950 x 1.430 mm	1/2"	2 x 100 l	221 kg	
A-DUO-MICRO SE 4.0-10 2 x 100 K	10 bar	485 l/min	4 kW / 400 V	61 dB(A)	1.250 x 950 x 1.430 mm	1/2"	2 x 100 l	221 kg	
A-DUO-MICRO SE 4.0-08 2 x 100 KK	8 bar	580 l/min	4 kW / 400 V	61 dB(A)	1.250 x 950 x 1.430 mm	1/2"	2 x 100 l	228 kg	
A-DUO-MICRO SE 4.0-10 2 x 100 KK	10 bar	485 l/min	4 kW / 400 V	61 dB(A)	1.250 x 950 x 1.430 mm	1/2"	2 x 100 l	228 kg	

¹⁾ Erläuterung der Transportzuschläge siehe Rückseite, Angaben zu TVP zzgl. USt.

* Garantiebedingungen unter www.stuermer-maschinen.de oder bei Stürmer Maschinen GmbH anzufordern

A-PLUS –

Schraubenkompressoren mit Rippenbandriemenantrieb für hohe Luftleistung

- ▶ Serienmäßig mit elektronischer Steuerung EasyTRONIC MICRO II mit Drucksensorbedienung, dadurch Verhinderung von Motorüberlastung, Verschleißreduzierung und längere Lebensdauer
- ▶ Mit Stern-Dreieck-Schalter
- ▶ Hohe Kühlwirkung und niedrigerer Geräuschpegel durch thermostatisch gesteuerten Radialventilator
- ▶ Betriebsstundenzähler erfasst Last- und Nachlaufzeiten, dadurch gesicherte Einhaltung der Wartungsintervalle - Anzeige des Wartungsbedarfs über automatische Meldung

- ▶ Drehrichtungskontrolle für den Motor vermeidet eventuelle Schäden bei Inbetriebnahme oder nach einem Standortwechsel
- ▶ Serienmäßig mit Nachkühler
- ▶ Schraubenverdichter mit verschleißfestem Poly V Rippenbandriemenantrieb und Schlitten-Spannsystem
- ▶ Einfache Wartung durch leicht zugängliche Elemente
- ▶ Optimale Betriebstemperaturen durch thermostatisch gesteuerten Lüfter

- ▶ Dauerhafter Schutz gegen Rost durch Feuerverzinkung des Behälters
- ▶ **15 Jahre Garantie auf den Behälter gegen Durchrostung***



EasyTRONIC MICRO II (ETM II)

- ▶ Das intelligente Steuer-, Regel- und Überwachungssystem



A-PLUS 11-10

- ▶ Servicefreundlich durch optimale Zugänglichkeit und einfache Demontage und Montage aller wichtigen Komponenten



A-PLUS 11-10-500



A-PLUS 11-10-500 K



BAUREIHE A-PLUS Einzelanlage

A-PLUS 11-10
statt € 5.790,00 zzgl. USt.
4.799,-
€ 5.710,81 inkl. USt.
Art.-Nr.: 2092404

A-PLUS 15-10
statt € 5.925,00 zzgl. USt.
4.949,-
€ 5.889,31 inkl. USt.
Art.-Nr.: 2092604

BAUREIHE A-PLUS 500 500 l Druckluftbehälter nach AD 2000

A-PLUS 11-10-500
statt € 7.750,00 zzgl. USt.
6.399,-
€ 7.614,81 inkl. USt.
Art.-Nr.: 2092434

A-PLUS 15-10-500
statt € 7.950,00 zzgl. USt.
6.599,-
€ 7.852,81 inkl. USt.
Art.-Nr.: 2092634

BAUREIHE PLUS 500 K 500 l Druckluftbehälter nach AD 2000 Kältetrockner

A-PLUS 11-10-500 K
statt € 9.590,00 zzgl. USt.
7.799,-
€ 9.280,81 inkl. USt.
Art.-Nr.: 2092474

A-PLUS 15-10-500 K
statt € 9.750,00 zzgl. USt.
8.059,-
€ 9.590,21 inkl. USt.
Art.-Nr.: 2092674

Technische Daten	Höchst- druck	Effektive Liefermenge	Motorabgabe- leistung ~50 Hz	Schalldruck- pegel Lp	Abmessungen B x T x H (mm) ca.	An- schluss	Behälter- inhalt	Gewicht ca.	Transport- verp. ¹⁾
A-PLUS 11-10	10 bar	1.500 l/min	11 kW / 400 V	69 dB(A)	800 x 650 x 980	3/4"	–	210 kg	TVP 2 = 45,00 €
A-PLUS 15-10	10 bar	1.850 l/min	15 kW / 400 V	70 dB(A)	800 x 650 x 980	3/4"	–	220 kg	TVP 2 = 45,00 €
A-PLUS 11-10-500	10 bar	1.500 l/min	11 kW / 400 V	69 dB(A)	1.980 x 700 x 1.630	1"	500 l	322 kg	TVP 2 = 45,00 €
A-PLUS 15-10-500	10 bar	1.850 l/min	15 kW / 400 V	70 dB(A)	1.980 x 700 x 1.630	1"	500 l	357 kg	TVP 2 = 45,00 €
A-PLUS 11-10-500 K	10 bar	1.500 l/min	11 kW / 400 V	69 dB(A)	1.980 x 700 x 1.630	1"	500 l	395 kg	TVP 2 = 45,00 €
A-PLUS 15-10-500 K	10 bar	1.850 l/min	15 kW / 400 V	70 dB(A)	1.980 x 700 x 1.630	1"	500 l	436 kg	TVP 2 = 45,00 €

1) Erläuterung der Transportzuschläge siehe Rückseite, Angaben zu TVP zzgl. USt.

* Garantiebedingungen unter www.stuermer-maschinen.de oder bei Stürmer Maschinen GmbH anfordern. Alle Behälter in AD 2000 Ausführung

Unverbindliche Aktionspreise
Lieferbedingungen siehe Rückseite

A-K-MAX –

Moderne Schraubenkompressoren mit *konstanter Drehzahl* und innovativer LOGIN-Steuerung



- ▶ Innovative LOGIN-Steuerung mit 4,3" Touchscreen für einfache Bedienung und vollständige Kontrolle über alle Funktionen
- ▶ Verbindung von bis zu acht Kompressoren möglich, egal ob mit konstanter oder variabler Drehzahl
- ▶ Alle Informationen zum aktuellen Betriebsstatus auf einen Blick
- ▶ Drehrichtungskontrolle für den Motor, verhindert Schaden bei Inbetriebnahme oder nach einem Standortwechsel

- ▶ Niedrige Lärmemission (nur max. 67 dB) während des Betriebs, aufgrund äußerst niedriger Drehzahl des Schraubenverdichters und Verwendung eines geräuscharmen Radialventilators
- ▶ Optimale Betriebstemperatur und geringe Schwankung der Öltemperatur durch thermostatisch gesteuerten Radialventilator, optimale Kühlluftführung und großzügig bemessene Wärmetauscher

- ▶ Nachkühler verringert den Aufwand für Trocknung und Filtrierung der erzeugten Druckluft
- ▶ Serienmäßig mit Stern-Dreieck-Schaltung
- ▶ Servicefreundlich: einfacher Aus- und Einbau aller zu wartenden Komponenten

sehr leise

BAFA
BUNDESAMT FÜR WIRTSCHAFT UND AUSFUHRKONTROLLE
"nur in Deutschland gültig"

Viele Modelle sind BAFA-fähig!
Überzeugen Sie sich von unserer Leistungsfähigkeit und fragen Sie nach einer individuellen Beratung!
Kontakt: (09 51) 96 555-630



LOGIN-Steuerung

- Leistungsstarke und flexible Programmierung
- Entwickelt für Industrie 4.0

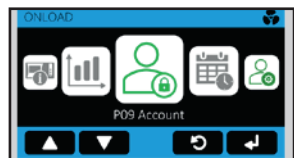

Einfache Bedienung

- Benutzerfreundliche Navigation durch das Menü mit Kacheln



- Geräuscharmer Radiallüfter
- Öl- Luftkombinierter Wärmetauscher



K-MAX 5.5-10



K-MAX 7.5-10-270 ES (IE3)

- Mit integriertem Kältetrockner auf 270 l Druckluftbehälter
- Dauerhafter Schutz gegen Rost durch Feuerverzinkung des Kessels

A-K-MAX

Stand alone

BAUREIHE A-K-MAX-270

AD 2000
Druckluftbehälter

BAUREIHE A-K-MAX-270

AD 2000
Druckluftbehälter & Kältetrockner

A-K-MAX 5.5-10
statt € 5.365,00 zzgl. USt.
4.479,-
€ 5.330,01 inkl. USt.
Art.-Nr. 2095204.2

A-K-MAX 7.5-10 (IE3)
statt € 5.560,00 zzgl. USt.
4.639,-
€ 5.520,41 inkl. USt.
Art.-Nr. 2095404.2

A-K-MAX 7.5-13 (IE3)
statt € 5.805,00 zzgl. USt.
4.849,-
€ 5.770,31 inkl. USt.
Art.-Nr. 2095406.2

A-K-MAX 5.5-10-270 (IE3)
statt € 6.890,00 zzgl. USt.
5.719,-
€ 6.805,61 inkl. USt.
Art.-Nr. 2095224.2

A-K-MAX 5.5-10-270 ES (IE3)
statt € 8.255,00 zzgl. USt.
6.869,-
€ 8.174,11 inkl. USt.
Art.-Nr. 2095264.2

A-K-MAX 11-10 (IE3)
statt € 7.020,00 zzgl. USt.
5.829,-
€ 6.936,51 inkl. USt.
Art.-Nr. 2095604.2

A-K-MAX 11-13 (IE3)
statt € 7.125,00 zzgl. USt.
5.929,-
€ 7.055,51 inkl. USt.
Art.-Nr. 2095606.2

A-K-MAX 15-13 (IE3)
statt € 7.400,00 zzgl. USt.
6.139,-
€ 7.305,41 inkl. USt.
Art.-Nr. 2095806.2

A-K-MAX 7.5-10-270 (IE3)
statt € 7.185,00 zzgl. USt.
5.979,-
€ 7.115,01 inkl. USt.
Art.-Nr. 2095424.2

A-K-MAX 7.5-10-270 ES (IE3)
statt € 8.595,00 zzgl. USt.
7.159,-
€ 8.519,21 inkl. USt.
Art.-Nr. 2095464.2

Typ	Höchst- druck	Effektive Liefermenge	Motorabgabe- leistung ~50Hz	Schalldruck- pegel Lp	Abmessungen (L x B x H) ca.	Anschluss	Behälter- inhalt	Gewicht ca.	Transport- verp. ¹⁾
Baureihe A-K-MAX									
A-K-MAX 5,5-10 (IE3)	10 bar	705 l/min	5,5 kW / 400 V	62 dB(A)	830 x 680 x 850 mm	1/2"	–	162 kg	TVP 1 = 29,00 €
A-K-MAX 7,5-10 (IE3)	10 bar	1.050 l/min	7,5 kW / 400 V	62 dB(A)	830 x 680 x 850 mm	1/2"	–	165 kg	
A-K-MAX 7,5-13 (IE3)	13 bar	705 l/min	7,5 kW / 400 V	62 dB(A)	830 x 680 x 850 mm	1/2"	–	165 kg	
A-K-MAX 11-10 (IE3)	10 bar	1.550 l/min	11 kW / 400 V	67 dB(A)	1.030 x 730 x 1.000 mm	3/4"	–	238 kg	
A-K-MAX 11-13 (IE3)	13 bar	1.200 l/min	11 kW / 400 V	67 dB(A)	1.030 x 730 x 1.000 mm	3/4"	–	238 kg	
A-K-MAX 15-13 (IE3)	13 bar	1.550 l/min	15 kW / 400 V	67 dB(A)	1.030 x 730 x 1.000 mm	3/4"	–	248 kg	TVP 2 = 45,00 €
A-K-MAX 5,5-10-270 (IE3)	10 bar	705 l/min	5,5 kW / 400 V	62 dB(A)	1.200 x 680 x 1.540 mm	1/2"	270 l	239 kg	
A-K-MAX 7,5-10-270 (IE3)	10 bar	1.050 l/min	7,5 kW / 400 V	62 dB(A)	1.200 x 680 x 1.540 mm	1/2"	270 l	242 kg	
A-K-MAX 5,5-10-270ES (IE3)	10 bar	705 l/min	5,5 kW / 400 V	62 dB(A)	1.200 x 680 x 1.540 mm	1/2"	270 l	280 kg	
A-K-MAX 7,5-10-270ES (IE3)	10 bar	1.050 l/min	7,5 kW / 400 V	62 dB(A)	1.200 x 680 x 1.540 mm	1/2"	270 l	330 kg	

A-K-MAX – Moderne Schraubenkompressoren mit *variabler Drehzahlregelung* und innovativer LOGIN-Steuerung



sehr leise

Energieeinsparung durch Frequenzregelung

- ▶ Ideal für häufig wechselnden Druckluftverbrauch
- ▶ Liefermenge des Kompressors passt sich dem tatsächlichen Verbrauch an
- ▶ Elektronische Steuerung überwacht die Motor- und Verdichterdrehzahl und hält den Netzdruck auch bei stark schwankendem Verbrauch konstant



• *Größere Modelle mit hocheffizientem Permanentmagnetmotor auf Anfrage!*



- Drehzahlgeregelte Modelle mit modernster Invertertechnik
- Geräuscharmer Radiallüfter
- Öl-Luftkombinierter Wärmetauscher



K-MAX 7,5-08 VS (IE3)



K-MAX 7,5-08-270 ES VS (IE3)

- Mit integriertem Kältetrockner auf 270 l Druckluftbehälter
- Dauerhafter Schutz gegen Rost durch Feuerverzinkung des Kessels

A-K-MAX VS Stand alone

A-K-MAX 7,5-08 VS (IE3)

statt € 7.395,00 zzgl. USt.

6.139,-

€ 7.305,41 inkl. USt.

Art.-Nr. 2095502.2

A-K-MAX 7,5-10 VS (IE3)

statt € 7.395,00 zzgl. USt.

6.139,-

€ 7.305,41 inkl. USt.

Art.-Nr. 2095504.2

A-K-MAX 11-08 VS (IE3)

statt € 9.420,00 zzgl. USt.

7.799,-

€ 9.280,81 inkl. USt.

Art.-Nr. 2095702.2

A-K-MAX 7,5-08-270 VS (IE3)

statt € 8.970,00 zzgl. USt.

7.499,-

€ 8.923,81 inkl. USt.

Art.-Nr. 2095522.2

A-K-MAX 7,5-08-270 ES VS (IE3)

statt € 10.475,00 zzgl. USt.

8.739,-

€ 10.399,41 inkl. USt.

Art.-Nr. 2095562.2

A-K-MAX 11-10 VS (IE3)

statt € 9.420,00 zzgl. USt.

7.849,-

€ 9.340,31 inkl. USt.

Art.-Nr. 2095704.2

A-K-MAX 15-08 VS (IE3)

statt € 10.300,00 zzgl. USt.

8.529,-

€ 10.149,51 inkl. USt.

Art.-Nr. 2095902.2

A-K-MAX 15-10 VS (IE3)

statt € 10.300,00 zzgl. USt.

8.529,-

€ 10.149,51 inkl. USt.

Art.-Nr. 2095904.2

A-K-MAX 7,5-10-270VS (IE3)

statt € 8.970,00 zzgl. USt.

7.499,-

€ 8.923,81 inkl. USt.

Art.-Nr. 2095524.2

A-K-MAX 7,5-10-270 ES VS (IE3)

statt € 10.475,00 zzgl. USt.

8.739,-

€ 10.399,41 inkl. USt.

Art.-Nr. 2095564.2

Typ	Höchst- druck	Effektive Liefermenge	Motorleistung ~50 Hz	Schalldruck- pegel Lp	Abmessungen (L x B x H) ca. (mm)	An- schluss	Behälter- inhalt	Gewicht ca.	Transport- verp. ¹⁾
Baureihe A-K-MAX									
A-K-MAX 7,5-08 VS (IE3)	8 bar	600 – 1.300 l/min	7,5 kW / 400 V	63 dB(A)	830 x 680 x 850	1/2"	–	172 kg	TVP 1 = 29,00 €
A-K-MAX 7,5-10 VS (IE3)	10 bar	500 – 1.100 l/min	7,5 kW / 400 V	63 dB(A)	830 x 680 x 850	1/2"	–	172 kg	
A-K-MAX 11-08 VS (IE3)	8 bar	680 – 1.700 l/min	11 kW / 400 V	67 dB(A)	830 x 680 x 850	3/4"	–	246 kg	
A-K-MAX 11-10 VS (IE3)	10 bar	620 – 1.580 l/min	11 kW / 400 V	67 dB(A)	1.030 x 730 x 1.000	3/4"	–	246 kg	
A-K-MAX 15-08 VS (IE3)	8 bar	950 – 2.500 l/min	15 kW / 400 V	67 dB(A)	1.030 x 730 x 1.000	3/4"	–	263 kg	
A-K-MAX 15-10 VS (IE3)	10 bar	840 – 2.100 l/min	15 kW / 400 V	67 dB(A)	1.030 x 730 x 1.000	3/4"	–	263 kg	TVP 2 = 45,00 €
A-K-MAX 7,5-08-270 VS (IE3)	8 bar	600 – 1.300 l/min	7,5 kW / 400 V	63 dB(A)	1.200 x 680 x 1.540	1/2"	270 l	250 kg	
A-K-MAX 7,5-10-270 VS (IE3)	10 bar	500 – 1.100 l/min	7,5 kW / 400 V	63 dB(A)	1.200 x 680 x 1.540	1/2"	270 l	250 kg	
A-K-MAX 7,5-08-270 ES VS (IE3)	8 bar	600 – 1.300 l/min	7,5 kW / 400 V	63 dB(A)	1.200 x 680 x 1.540	1/2"	270 l	290 kg	
A-K-MAX 7,5-10-270 ES VS (IE3)	10 bar	500 – 1.100 l/min	7,5 kW / 400 V	63 dB(A)	1.200 x 680 x 1.540	1/2"	270 l	290 kg	

Schraubenkompressor ASC-D VS (PM) – Energieeffizienter Schraubenkompressor für Laserschneidanlagen mit Permanentmagnetmotor und 16 bar

Die Schraubenkompressoren der ASC-D Serie liefern zuverlässig Druckluft bei minimalem Energieverbrauch. Gleichzeitig punkten sie mit einfacher Handhabung, wartungsfreundlichem Design und einer umweltschonenden Technologie.

Moderner Elektromotor

- ▶ Hocheffizienter energiesparender Antriebsmotoren der Effizienzklasse IE4
- ▶ Lastabhängige Motordrehzahlsteuerung

Servicefreundlicher Aufbau

- ▶ Leicht abnehmbare Gehäuseteile sorgen für einfachen Zugang aller Wartungsstellen
- ▶ Übersichtlich angeordnete Komponenten minimieren Servicezeiten und steigern die Betriebseffizienz

Kompakte Bauweise

- ▶ Direktantrieb sorgt für eine kompakte Bauweise und zuverlässigen Betrieb
- ▶ Optimale Kühlung für eine effizientere Verdichtung
- ▶ Geringe Geräuschbelastung dank Schalldämmung und groß-dimensioniertem Lüfterrad für gleichmäßigen und stabilen Betrieb

Bedienung des Kompressors

- ▶ Einfache Handhabung aller Funktion über das Touch-Panel

Ausstattung

- ▶ 500 Liter Behältervolumen
- ▶ Kältetrockner: Entfernt Feuchtigkeit aus der Druckluft
- ▶ Eingebaute Filter
- ▶ Automatischer zeitgesteuerter Kondensatableiter



ASC-D 22-16-500 VS (PM)

Überzeugen Sie sich von unserer Leistungsfähigkeit und fragen Sie nach einer individuellen Beratung!

0170/9177-043
beratung@metalkraft.de

FRAGEN SIE NACH IHREM PERSÖNLICHEN ANGEBOT!

Technische Daten		ASC-D 15-16-500 VS (PM)	ASC-D 22-16-500 VS (PM)
Art.-Nr.		2079550	2079555
Effektive Liefermenge ca.	l/min	1.300	1.900
Höchstdruck	bar	16	16
Behälterinhalt	l	500	500
Luftabgang	"	1	1
Schalldruckpegel Lp	dB(A)	70	72
Motorabgabeleistung ~50Hz	V/ kW	15/400	22/400
Schutzart Antriebsmotor		IP54	IP54
Motor Effizienzklasse		IE4	IE4
Drehzahl Elektromotor	min ⁻¹	2.300	3.400
Gesamt Stromaufnahme	A	25,3	37
Abmessungen (LxBxH) ca.	mm	1.900 x 940 x 1.710	1.980 x 1.040 x 1.880
Gewicht (Netto) ca.	kg	690	720

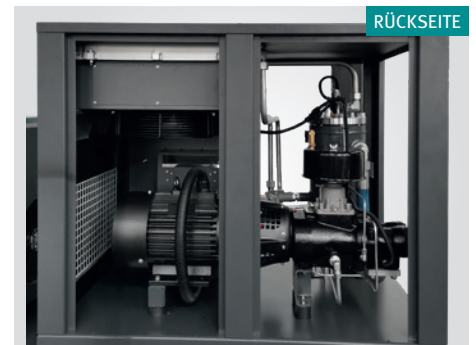
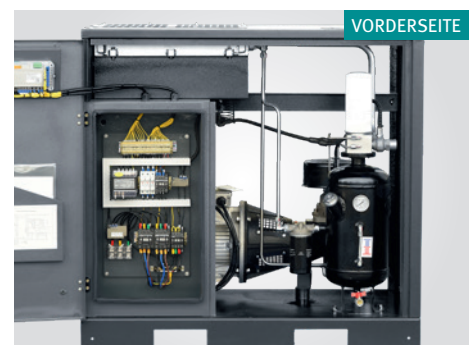

Servicefreundlicher Aufbau

- ▶ Leicht abnehmbare Gehäuseteile sorgen für einfachen Zugang aller Wartungsstellen
- ▶ Übersichtlich angeordnete Komponenten minimieren Servicezeiten und steigern die Betriebseffizienz

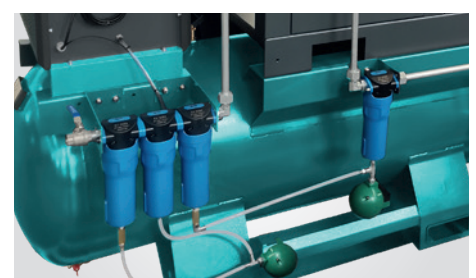

Filteratterie

- ▶ Druckluftqualität Klasse 1-4-1 nach ISO 8573-1

LEITUNGSBAUTEILE Ø 15 - 32 MM

Rohr AD		Art.Nr.	VPE	€/ St. + USt.
Einschraub-Verbinder (Parallelgewinde) bis 10 bar¹⁾				
15	1/2" AG	2151514	10	6,25
18	1/2" AG	2151814	10	5,55
22	3/4" AG	2152216	10	5,70
28	1" AG	2152818	10	10,09
32	1" AG	2153232	10	17,09
32	1 1/2" AG	2153233	10	17,89



Gewindeabdichtung durch gekammerten „O“-Ring

Gerader Verbinder bis 10 bar¹⁾				
15		2150415	10	3,59
18		2150418	10	5,19
22		2150422	10	6,15
28		2150428	5	14,60
32		2150432	5	22,29



Winkel-Verbinder bis 10 bar¹⁾				
15		2150315	5	5,60
18		2150318	5	6,25
22		2150322	5	7,95
28		2150328	5	15,85
32		2150332	5	27,35



Einsteck-Reduzier-Verbinder bis 10 bar¹⁾				
Stützen	Rohr	Außendurchmesser		
18	15	2151805	10	5,55
22	15	2151503	10	4,55
22	18	2151804	10	4,75
28	22	2152203	10	12,15
32	22	2153222	10	13,15
32	28	2153228	10	13,15



Einschraubstutzen (Parallelgewinde) bis 10 bar¹⁾				
15	1/2" AG	2151512	10	3,45
18	1/2" AG	2151816	10	3,65
22	1/2" AG	2152212	10	3,65
22	3/4" AG	2152234	10	5,15



Gewindeabdichtung durch gekammerten „O“-Ring

T-Verbinder bis 10 bar¹⁾				
15		2150215	5	6,39
18		2150218	5	8,25
22		2150222	5	9,99
28		2152828	5	18,59
32		2150232	5	32,65



T-Reduzier-Verbinder bis 10 bar¹⁾				
Rohr AD	Rohr AD			
18	15	2153018	5	11,25
22	15	2153022	5	11,55



Verschlussstopfen für Gewinde - Ø				
1/2"		2151901	1	1,15



Wasserabscheider für Rohr AD				
22		2152222	1	13,15

Einsteck-Winkel-Verbinder bis 10 bar¹⁾				
Rohr AD	Stützen AD			
15	15	2151515	10	5,55
18	18	2151818	10	5,59
22	22	2152322	10	7,25
32	32	2153332	10	27,79



Einschraubstutzen (Messing) bis 15 bar²⁾				
15	R1/2" AG	2153415	10	8,49
22	R3/4" AG	2153422	10	12,69
28	G3/4" AG	2153428	10	24,99
28	G1" AG	2153429	10	26,29



Wandscheiben (Messing) bis 15 bar²⁾				
15	G1/2" IG	2151500	1	25,65
22	G3/4" IG	2152200	1	34,65



Gerader Einschraubsteckverbinder (Messing) bis 15 bar²⁾				
15	R1/2" AG	2151215	10	7,95
22	R3/4" AG	2152243	10	13,69
28	R1" AG	2152808	10	33,69



Aufschraubstutzen (Messing) bis 15 bar²⁾				
15	G1/2" IG	2151216	10	9,35
22	G3/4" IG	2152244	10	16,49



Wasserabscheider Messing für 28 mm T-Verbinder				
Rohr AD 28 mm		2152829	1	9,90



Bezeichnung	Art.Nr.	VPE	€/ St. + USt.
Luftverteilerdose Kunststoff - 4 x 1/2"			
Gewinde BSP			
1/2"	2150212	1	14,50
Lieferung erfolgt mit drei Verschlussstopfen			



Luftverteilerdose Komplett Polyamid			
für Gewinde - Ø			
P G1/2 + 1 x G1/2	2150960	1	7,50
P G1/2 + 2 x G1/2	2150961	1	8,05
P G1/2 + 3 x G1/2	2150962	1	8,25
P G3/4 + 1 x G1/2	2150965	1	8,25
P G3/4 + 2 x G1/2	2150966	1	9,10
P G3/4 + 3 x G1/2	2150967	1	9,29



Luftverteilerdose Aluminium Einsatz			
für Gewinde - Ø			
PA G1/2 + 1 x G1/2	2150940	1	13,95
PA G1/2 + 2 x G1/2	2150941	1	17,55
PA G1/2 + 3 x G1/2	2150942	1	20,90
DV 1/2"+3/4"+3x 1/2"	2150943	1	39,00
DV 2 x 3/4" + 3 x 1/2"	2150948	1	39,00
PA G3/4 + 1 x G1/2	2150945	1	16,50
PA G3/4 + 2 x G1/2	2150946	1	19,75
PA G3/4 + 3 x G1/2	2150947	1	23,25
PA G1/2 + 4 x G1/2	2150950	1	27,90
PA G3/4 + 4 x G1/2	2150951	1	27,90



Luftverteilerdose-Aluminium - 3 x 1/2"			
für Gewinde - Ø			
1/2" oben	2151912	1	45,25
3/4" oben	2151934	1	45,25
1" oben	2151910	1	51,00
Lieferung erfolgt mit zwei Verschlussstopfen			



Kondensatabläßventil G1/4"			
Mit Möglichkeit zur Anbringung eines Kondensatablasses an der Unterseite			
	2507307		2,58



Rohrklemme für Rohr AD			
15	2151520	100	0,49
18	2151820	100	0,51
22	2152220	100	0,54
28	2152820	100	0,64
32	2153220	100	0,71



Rohrklemmen und Distanzstück			
Distanzstück	2157450	1	0,65
15	2157451	1	0,65
18	2157452	1	0,75
22	2157453	1	0,85
28	2157454	1	0,95

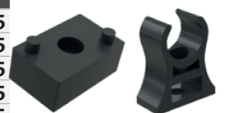

Befestigungshalter für Rohr			
15	2157115	1	1,39
18	2157118	1	1,39
22	2157122	1	1,49
28	2157128	1	2,19



Schraubklemme mit Gummi-Innenband Gewinde (M8)			
15 - 18	2157218	1	1,82
22	2157222	1	1,82
28	2157228	1	1,91



Schutzkappe für Rohr AD			
15	2150515	10	0,49
18	2150518	10	0,51
22	2150522	10	0,65



Verschlußstopfen für Rohr AD			
15	2150815	10	1,75
18	2150818	10	2,15
22	2150822	10	2,19
28	2150828	10	2,75
32	2150832	10	3,09



Sicherungsring für Rohr AD			
15	2150115	10	0,39
18	2150118	10	0,39
22	2150122	10	0,39



SCHNELLE UND SPANNUNGSFREIE MONTAGE OHNE WERKZEUGE

- ▶ Dauerhaft dicht ohne zu Verpressen
- ▶ Kosteneinsparung durch schnelle und einfache Montage
- ▶ Kompatibel mit anderen normkonformen Rohren
- ▶ Installation auch bei beengten Platzverhältnissen
- ▶ Auszugskräfte weit über den Anforderungen der Norm
- ▶ O-Ringe im Lieferumfang enthalten

BAUTEILE Ø 15 - 28 MM

Rohr AD	Art.-Nr.	VPE	€/ St. + USt.
Gerader Einschraubsteckverbinder (Messing)			
15 R1/2" AG	2150010	5	5,79
18 R3/4" AG	2150011	5	8,65
18 R1/2" AG	2150012	5	8,65
22 R3/4" AG	2150013	5	10,25
22 R1/2" AG	2150014	5	10,25
28 R1" AG	2150015	5	12,75
Gerader Aufschraubsteckverbinder (Messing)			
15 G1/2"	2150016	5	5,60
18 G1/2"	2150017	5	9,89
18 G3/4"	2150018	5	10,79
22 G1/2"	2150019	5	13,89
22 G3/4"	2150020	5	13,89
28 G1"	2150021	5	19,05
Gerader Steckverbinder (Messing)			
15	2150025	5	4,05
18	2150026	5	5,19
22	2150027	5	6,09
28	2150028	5	12,45
Winkel-Steckverbinder 90° (Messing)			
15	2150030	5	3,95
18	2150031	5	7,09
22	2150032	5	8,29
28	2150033	5	15,79
Winkel-Steckverbinder 45° (Messing)			
15	2150035	2	5,55
18	2150036	2	6,69
22	2150037	2	7,95
28	2150038	2	17,85
Winkelschraub-Steckverbinder 90° (Messing)			
15 R1/2"	2150040	2	16,35
18 R1/2"	2150041	2	27,35
22 R3/4"	2150042	2	27,49
28 R1"	2150043	2	40,15
T-Steckverbinder (Messing)			
15	2150050	5	5,89
18	2150051	5	9,29
22	2150052	5	11,29
28	2150053	2	14,95
T-Reduziersteckverbinder (Messing)			
22 x 15 x 22	2150055	2	14,65
22 x 18 x 22	2150056	2	23,60
28 x 22 x 22	2150057	2	29,05
28 x 18 x 28	2150058	2	29,05
28 x 22 x 28	2150059	2	29,05
Schiebemuffe (Messing)			
15	2150065	2	18,95
18	2150066	2	20,29
22	2150067	2	21,49
28	2150068	2	23,95
Blindkappe (Messing)			
15	2150070	2	5,79
18	2150071	2	9,49
22	2150072	2	14,00
28	2150073	2	20,50
Reduzier-Steckverbinder (Messing)			
22 18	2150060	2	4,95
28 18	2150061	2	12,79
28 22	2150062	2	13,15
Demontage Clip			
15	2150080	5	4,55
18	2150081	5	4,55
22	2150082	5	4,85
28	2150083	5	4,85

Erstellen der Verbindung

Einstecken, drehen und ziehen

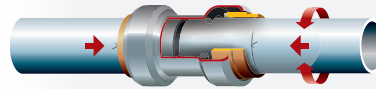

Den Fitting oder das Rohr unter leichtem Drehen und gleichzeitigem Drücken in axialer Richtung bis zur markierten Einstecktiefe einschleiben

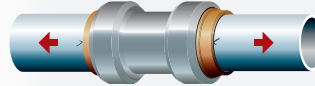

Kontrolle der Verbindung durch Gegenziehen

Lösen der Verbindung

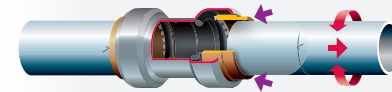

Das Halteelement mit Demontage-Werkzeug zurückdrücken und das Rohr mit einer Drehbewegung entfernen

ROHRLEITUNGSVERBINDER Ø 32- 63 MM

für Alurohre

Rohr AD	Art.-Nr.	VPE	€/ St. + USt.
Gerader Einschraubsteckverbinder			
32 mm	R1a	2157420	5 6,79
40 mm	R1 1/4a	2157421	1 10,95
50 mm	R1 1/2a	2157422	1 17,00
63 mm	R2a	2157423	1 25,40
Gerader Aufschraubsteckverbinder			
32 mm	G1i	2157415	5 7,35
40 mm	G1 1/4i	2157416	1 11,85
50 mm	G1 1/2i	2157417	1 18,50
63 mm	G2i	2157418	1 26,60
Gerader Steckverbinder			
32 mm		2157400	5 10,99
40 mm		2157401	1 17,55
50 mm		2157402	1 24,59
63 mm		2157403	1 33,09
Winkel-Steckverbinder 90°			
32 mm		2157405	5 10,79
40 mm		2157406	1 17,90
50 mm		2157407	1 25,20
63 mm		2157408	1 36,50
T-Steckverbinder			
32 mm		2157410	5 16,90
40 mm		2157411	1 24,20
50 mm		2157412	1 34,10
63 mm		2157413	1 51,59
T-Aufschraubsteckverbinder			
32 mm	3/4 "	2157425	5 19,95
40 mm	1 "	2157426	1 19,95
50 mm	G1 1/2i	2157427	1 29,10
63 mm	G2i	2157428	1 56,10
VERTEILERLEISTE			
Verteilerleiste			
Neu	2 x 1/2" IG x 4 x 1/4" IG	2150975	1 19,90

DRUCKLUFT-STARTERSET

	Steckverbindingssystem 15 mm Art. Nr.: 2159901		Steckverbindingssystem 22 mm Art. Nr.: 2159902		Steckverbindingssystem 28 mm Art. Nr.: 2159903		Steckverbindingssystem 22/15 mm Art. Nr.: 2159904	
	360,00 € zzgl. USt. 355,81€ inkl. USt.		510,00 € zzgl. USt. 486,71€ inkl. USt.		809,00 € zzgl. USt. 760,41€ inkl. USt.		585,00 € zzgl. USt. 541,45€ inkl. USt.	
PA-Rohr / blau	1x	25 m	1x	25 m	1x	50 m	1x	25 m
Winkel-Verbinder	15 x	15 mm	15 x	22 mm	5 x	28 mm	15 x	22 mm
T-Verbinder	4 x	15 mm	4 x	22 mm	3 x	28 mm	4 x	22 mm
Wandwinkel 90°	1x	15 mm x 1/2" IG	1x	22 mm x 3/4" IG	-	-	1x	15 mm x 1/2" IG
3-fache Luftverteilerdose	1x	1/2"	1x	1/2"	1x	1/2"	2 x	1/2"
Einschraubverbinder	1x	15 mm x 1/2" AG	1x	22 mm x 3/4" AG	1x	28 mm x 1" AG	2 x	15 mm x 1/2" AG
Rohrklemme	50 x	15 mm	50 x	22 mm	20 x	28 mm	30 x	22 mm
Rohrklemme	-	-	-	-	-	-	20 x	15 mm
Sicherungsring	50 x	15 mm		22 mm			10 x	15 mm
Sicherungsring							50 x	22 mm



AIRCRAFT Druckluftleitungs-Stecksysteme
Rohrleitungen 15- 63 mm für Handwerk und Industrie
"KLICK"

KUNSTSTOFFROHRE FÜR DRUCKLUFTANLAGEN

- Sehr glatte Innenflächen, besserer Durchfluss
- Seit Jahren bestens bewährt
- Druck- und temperaturbeständig
- Schwingungs- und schlagfest
- Korrosions- und alterungsbeständig
- Geringes Gewicht

ROLLENWARE WEICH

VPE/Rolle	1 Rolle 25m	1 Rolle 25m	1 Rolle 25m	-
Art.-Nr.	215151025	215181725	215221725	-
€ zzgl. USt./Rolle	96,50	132,50	170,00	-
€ zzgl. USt./m	3,86	5,30	6,80	-
VPE/Rolle ³⁾	1 Rolle	1 Rolle	1 Rolle	1 Rolle
	100 m	100 m	100 m	50 m
Art.-Nr.	2151510	2151817	2152217	2152824
€ zzgl. USt./Rolle	360,90	525,50	675,00	555,00
€ zzgl. USt./m	3,61	5,26	6,75	11,10

Technische Daten				
Aussendurchmesser	15* mm	18* mm	22 mm	28 mm
Innendurchmesser	12 mm	14 mm	18 mm	23 mm
Wanddicke	1,5 mm	2,0 mm	2,0 mm	2,5 mm
Betriebsdruck ²⁾ max. (20°C)	15 bar	16 bar	14 bar	14 bar
Min. Biegeradius	90 mm	100 mm	140 mm	190 mm

Lieferung erfolgt ausschließlich in den angegebenen VEs!

Betriebstemperatur	-60 °C bis +100 °C (Luft)
bei Dauerbelastung	
Physikalische Eigenschaften	Werkstoff Polyamid 12
Dichte, bei 20 °C	1,04 g/cm ³
Linearer Ausdehnungskoeffizient	15·10 ⁻⁶ l/K
Schmelzpunkt	ca. +160°C bis +170°C

STANGENWARE HART

VPE /Stange	3m	3m	3m	3m
Art.-Nr.	2151511	2151815	2152218	2152823
€ zzgl. USt. /Stange	12,89	19,95	24,99	40,15
VPE /Bündel ³⁾	10 x 3m	10 x 3m	10 x 3m	10 x 3m
€ zzgl. USt. /Bündel	128,90	199,50	249,90	401,50
€ zzgl. USt./m	4,30	6,65	8,33	13,38

Technische Daten				
Aussendurchmesser	15 ¹⁾ mm	18 ¹⁾ mm	22 mm	28 mm
Innendurchmesser	12 mm	14 mm	18 mm	23 mm
Wanddicke	1,5 mm	2,0 mm	2,0 mm	2,5 mm
Betriebsdruck ²⁾ max. (20°C)	25 bar	28 bar	22 bar	20 bar
Zuschlag Übermaß ⁴⁾	39,00 €	39,00 €	39,00 €	39,00 €

Ausnutzungsgrad der zulässigen Betriebsdrücke (Rechenbeispiel):

Temperaturbereich	+20 °C	+30 °C	+40 °C	+50 °C	+60 °C	+70 °C	+80 °C	+90 °C	+100 °C
Rohre weich/hart	100%	83%	71%	62%	55%	49%	45%	41%	37%

Beispiel: Rollenware Ø 15 mm (weich): Zulässiger Betriebsdruck bei +50 °C: 62% von 15 bar = 9,3 bar
Stangenware Ø 15 mm (hart): Zulässiger Betriebsdruck bei +50 °C: 62% von 25 bar = 15,5 bar

ALUMINIUMROHRE⁴⁾

Das AIRCRAFT Aluminiumrohr wird mit der Beschaffenheit ALMgSi 05 hergestellt. Das Aluminiumrohr mit sechs Metern Länge hat eine Oberflächenbeschichtung.
Die Rohre können für Druckluft und Vakuum eingesetzt werden.

⁴⁾Durchmesser Ø 15 mm bis Ø 28 mm, Rohrtoleranz: ±0,10 mm

Temperatur*	Druck*
- 20 °C	15 bar
+ 1 °C	15 bar
+ 23 °C	15 bar
+ 70 °C	15 bar

Erklärung TVPAR:

TVPAR1:
1 – 5 Stück mit Ø 28 mm

Art.-Nr.	Abm. in mm		Wanddicke in mm	Mindestbestellmenge	Oberfläche	€ zzgl. USt./Rohr (6 m)	€ zzgl. USt./Meter	Transportverpackungspauschale ²⁾	Max. Stück pro Verpackungsrohr
	AD	ID							
2157315	15	12	1,5	10 Stangen	graubeschichtet	31,00	5,17	TVPAR1 = 15,00 €	26
2157318	18	15	1,5	10 Stangen	graubeschichtet	36,00	6,00		18
2157322	22	19	1,5	10 Stangen	graubeschichtet	44,50	7,42		10
2157328	28	25	1,5	5 Stangen	graubeschichtet	57,50	9,58		8
2157332	32	29	1,5	5 Stangen	graubeschichtet	58,50	9,75	TVPAR2 = 30,00 €	21
2157340	40	37	1,5	5 Stangen	graubeschichtet	79,50	13,25		13
2157350	50	46	2,0	5 Stangen	graubeschichtet	139,90	23,32		7
2157363	63	59	2,0	4 Stangen	graubeschichtet	183,90	30,65		4

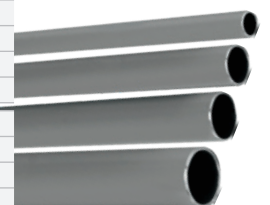

LEITUNGSBAUTEILE Ø 15 - 32 MM

Bezeichnung	Art.Nr.	VPE	€/St. zzgl. USt.
-------------	---------	-----	------------------

Schraubensicherung			
mittelfest für Spalt 0,05 - 0,25 mm			
10 g	2500022	25	8,90
50 g	2500023	10	27,90
250 g	2500024	10	99,90



Teflondichtband			
10 m Länge	2500020	10	1,29



Kugelhähne			
Typ			
R 3/8" IG	3/8" IG	2507710	6,95
R 3/8" IG	3/8" AG	2507711	7,55
R 1/2" IG	1/2" IG	2507712	8,50
R 1/2" IG	1/2" AG mit Knauf	2507714	8,65
R 3/4" IG	3/4" IG	2507715	13,75
R 3/4" IG	3/4" AG	2507716	14,65
R 1" IG	1" IG	2507720	21,55
R 1" IG	1" AG	2507721	23,00
R 1 1/4" IG	1 1/4" IG	2507725	34,25
R 1,1/4" IG	1,1/4" AG	2507726	25,00
R 1 1/2" IG	1 1/2" IG	2507730	50,25
R 1,1/2" IG	1,1/2" AG	2507731	37,00
R 2" IG	2" AG	2507741	59,00



Luftabsperrhähne Ø 15 - 28 mm
bestehend aus Kugelhahn und
2 x Endstücke mit Außengewinde Messing

Endstück			
Rohr AD	AG		
15	1/2"	2507915	18,90
18	1/2"	2507918	23,50
22	3/4"	2507922	29,50
28	1"	2507928	40,50



Druckluft Energiesparer G1
Öffnet und schließt automatisch, 115 V oder 240 VAC
Betriebsspannung, 0 °C bis +60 °C Betriebstemperatur,
Druckbereich 0 - 16 bar.
Energiesparer G1; Anschluss: IG 1" 2150001 365,00



Druckluft Energiesparer G2
Öffnet und schließt automatisch, 115 V oder 240 VAC
Betriebsspannung, 0 °C bis +60 °C Betriebstemperatur,
Druckbereich 0 - 16 bar.
Energiesparer G2; Anschluss: IG 2" 2150003 829,00



Zubehör Druckluft Energiesparer G1/G2
Option Fernsteuerung
mit 5 m Kabel 2150002 199,00



Aluminiumrohrschneider für Rohr AD
4 - 30 mm 2151930 34,05



Außen-/Innenrohrentgrater
Rohr AD
Ø 3 - 35 mm 2155990 26,50



PA Rohrschere
RS 28 2151528 32,19
Ersatzklinge 2151527 4,95



Rohrmarkierer (Aufkleber)
Bogen = 3 Aufkleber 2156000 32,00

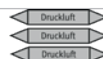

Vormontierte Verteilerblöcke für Decken- und Wandmontage

Lufteingangsdosen mit zwei Einhandkupplungen und Steckverbinder
bestehend aus: Durchgangverteilerdose, zwei Einhand-
kupplungen 1/2" AG, gerader Steckverbinder und Blindstopfen 1/2"

Rohr AD	Endstück	Art.Nr.	€/St. zzgl. USt.
15 mm	1/2"	2158104	62,90
18 mm	1/2"	2158105	64,90
22 mm	3/4"	2158106	66,90
28 mm	3/4"	2158107	89,90



Lufteingangsdose mit einer Einhandkupplung Ø 15 - 28 mm

bestehend aus: Luftverteilerdose, Kupplung 1/2" AG,
Gerader Einschraubsteckverbinder 15mm x R1/2"

Rohr AD	Endstück	Art.Nr.	€/St. zzgl. USt.
15 mm	1/2"	2158100	36,50
18 mm	1/2"	2158101	38,90
22 mm	3/4"	2158102	45,50
28 mm	3/4"	2158103	71,50



Endverteilerdose ohne Einhandkupplung Ø 15 - 22 mm

bestehend aus: Luftverteilerdose, Gerader Einschraubsteckverbinder

Rohr AD	Endstück	Art.Nr.	€/St. zzgl. USt.
15 mm	1/2"	2158110	35,90
18 mm	1/2"	2158111	38,50
22 mm	3/4"	2158112	44,50



Endverteilerdose mit zwei Sicherheitskupplungen und Absperrhahn Ø 15 - 22 mm

bestehend aus: Luftverteilerdose, Kugelhahn 1/2" AG, Gerader
Einschraubsteckverbinder x R1/2", Kupplung 1/2" AG

Rohr AD	Endstück	Art.Nr.	€/St. zzgl. USt.
15 mm	1/2"	2158140	48,50
18 mm	1/2"	2158141	51,50
22 mm	3/4"	2158142	61,90



Endverteilerdose mit zwei Einhandkupplungen, Absperrhahn und Filterdruckregler 12 bar Ø 15 - 22 mm

bestehend aus: Luftverteilerdose, Kugelhahn 1/2" AG,
Gerader Einschraubsteckverbinder x R1/2", Kupplung 1/2" AG
Doppelnippel G1/4 x G1/2, Druckregler 1/4" 12 bar, Kupplung 1/4" AG

Rohr AD	Endstück	Art.Nr.	€/St. zzgl. USt.
15 mm	1/2"	2158160	79,50
18 mm	1/2"	2158161	82,50
22 mm	3/4"	2158162	92,90



Endverteilerdose mit zwei Einhandkupplungen, Absperrhahn, Filterdruckregler und Nebelöler 12 bar Ø 15 - 22 mm

bestehend aus:
Luftverteilerdose, Kugelhahn 1/2" AG
Gerader Einschraubsteckverbinder R1/2", Kupplung 1/2"
AG, Doppelnippel G 1/4 x G 1/2, Filterdruckregler 1/4"
12bar, Koppelpaket 1/4" 12 bar, Nebelöler 1/4" 12bar,
Kupplung 1/4" AG

Rohr AD	Endstück	Art.Nr.	€/St. zzgl. USt.
15 mm	1/2"	2158200	112,50
18 mm	1/2"	2158201	115,00
22 mm	3/4"	2158202	125,90



Endverteilerdose mit zwei Einhandkupplungen, Absperrhahn und Filterdruckregler 12 bar Ø 15 - 22 mm

bestehend aus: Luftverteilerdose, Kugelhahn 1/2" AG
Gerader Einschraubsteckverbinder x R1/2",
Sicherheitskupplung 1/2" AG, Doppelnippel G 1/4 x G 1/2,
Filterdruckregler 1/4" 12bar, Sicherheitskupplung 1/4" AG

Rohr AD	Endstück	Art.Nr.	€/St. zzgl. USt.
15 mm	1/2"	2158190	115,50
18 mm	1/2"	2158191	117,90
22 mm	3/4"	2158192	128,50



Endverteilerdose mit zwei Sicherheitskupplungen, Absperrhahn und Filterdruckregler und Nebelöler 12 bar Ø 15 - 22 mm

bestehend aus: Luftverteilerdose, Kugelhahn R 1/2" IGx1/2" AG,
Gerader Einschraubsteckverbinder x R3/4",
Sicherheitskupplung 1/2" AG, Doppelnippel G 1/4 x G
1/2, Filterdruckregler 1/4" 12bar, Koppelpaket 1/4" 12
bar, Nebelöler 1/4" 12bar, Sicherheitskupplung 1/4" AG

Rohr AD	Endstück	Art.Nr.	€/St. zzgl. USt.
15 mm	1/2"	2158210	142,50
18 mm	1/2"	2158211	145,00
22 mm	3/4"	2158212	155,90



DRUCKREGLER

- ▶ Bauart: Membran-Druckregler mit Sekundärentlüftung
- ▶ Medium: Druckluft, neutrale Gase
- ▶ Temperaturbereich: -10°C bis +50°C
- ▶ Manometer



Abb.: Druckregler
1/4" 12bar



Bezeichnung	Art.-Nr.	€ zzgl. USt.
BG1: Druckregler 1/4" 12bar	2317000	25,90
BG2: Druckregler 1/4" 16bar	2317010	33,50
BG3: Druckregler 1/2" 16bar	2317020	43,90
BG4: Druckregler 1" 16bar	2317030	98,50

NEBELÖLER

- ▶ Bauart: Mikro-Nebelöler
- ▶ Medium: Druckluft, neutrale Gase
- ▶ Temperaturbereich: -10°C bis +50°C
- ▶ Einbaulage: senkrecht
- ▶ Ölsorte: CL 32 nach DIN51517-ISO VG 32



Abb.: Nebelöler
1/4" 12bar



Bezeichnung	Art.-Nr.	€ zzgl. USt.
BG1: Nebelöler 1/4" 12bar; 35 cm ³	2317200	25,90
BG2: Nebelöler 1/4" 16bar; 40 cm ³	2317210	33,90
BG3: Nebelöler 1/2" 16bar; 80 cm ³	2317220	47,90
BG4: Nebelöler 1" 16bar; 181 cm ³	2317230	85,50

FILTERDRUCKREGLER

- ▶ Bauart: Sinterfilter Zentrifugal-Prinzip; Membran-Druckregler mit Sekundärentlüftung
- ▶ Medium: Druckluft, neutrale Gase
- ▶ Temperaturbereich: -10°C bis +50°C
- ▶ Einbaulage: senkrecht
- ▶ Porenweite 5 µm
- ▶ Manometer



Abb.:
Filterdruckregler
1/4" 12bar



Bezeichnung	Art.-Nr.	€ zzgl. USt.
BG1: Filterdruckregler 1/4" 12bar	2317100	29,50
BG2: Filterdruckregler 1/4" 16bar	2317110	40,50
BG3: Filterdruckregler 1/2" 16bar	2317120	53,90
BG4: Filterdruckregler 1" 16bar	2317130	147,90

WASSERABSCHIEDER

- ▶ Bauart: Sinterfilter Zentrifugal-Prinzip
- ▶ Medium: Druckluft, neutrale Gase
- ▶ Temperaturbereich: -10°C bis +50°C
- ▶ Einbaulage: senkrecht
- ▶ Porenweite 5 µm



Abb.:
Wasserabscheider
1/4" 12bar



Bezeichnung	Art.-Nr.	€ zzgl. USt.
BG1: Wasserabscheider 1/4" 12bar	2317300	18,90
BG2: Wasserabscheider 1/4" 16bar	2317310	23,25
BG3: Wasserabscheider 1/2" 16bar	2317320	37,90
BG4: Wasserabscheider 1" 16bar	2317330	82,90

ZUBEHÖR **BG1** (1/4" 12 BAR)

Zubehör für 1/4" 12 bar	Art.-Nr.	€ zzgl. USt.
Koppelpaket 1/4"	2317500	1,69
Zubehör für 1/4" 12 bar		
Koppelpaket 1/4" für Wandmontage	2317501	2,25
Zubehör für 1/4" 12 bar		
Befestigungssatz Wandkonsole 1/4"	2317502	27,90
Zubehör für 1/4" 12 bar		
Winkel-Halterung 1/4"	2317503	4,45
Zubehör für 1/4" 12 bar		
Befestigungswinkel 1/4" für Schaltafelgewinde inkl. Überwurfmutter	2317504	4,79

ZUBEHÖR **BG3** (1/2" 16 BAR)

Zubehör für 1/2" 16 bar	Art.-Nr.	€ zzgl. USt.
Koppelpaket 1/2"	2317520	2,99
Zubehör für 1/2" 16 bar		
Koppelpaket 1/2" für Wandmontage	2317521	5,95
Zubehör für 1/2" 16 bar		
Befestigungssatz Wandkonsole 1/2"	2317522	40,90
Zubehör für 1/2" 16 bar		
Winkel-Halterung 1/2"	2317523	6,55
Zubehör für 1/2" 16 bar		
Befestigungswinkel 1/2" für Schaltafelgewinde	2317524	10,29

ZUBEHÖR **BG2** (1/4" 16 BAR)

Zubehör für 1/4" 16 bar	Art.-Nr.	€ zzgl. USt.
Koppelpaket 1/4"	2317510	1,99
Zubehör für 1/4" 16 bar		
Koppelpaket 1/4" für Wandmontage	2317511	3,39
Zubehör für 1/4" 16 bar		
Befestigungssatz Wandkonsole 1/4"	2317512	30,90
Zubehör für 1/4" 16 bar		
Winkel-Halterung 1/4"	2317513	5,29
Zubehör für 1/4" 16 bar		
Befestigungswinkel 1/4" für Schaltafelgewinde inkl. Überwurfmutter	2317514	4,79

ZUBEHÖR **BG4** (1" 16 BAR)

Zubehör für 1" 16 bar	Art.-Nr.	€ zzgl. USt.
Koppelpaket 1"	2317530	4,45
Zubehör für 1" 16 bar		
Koppelpaket 1" für Wandmontage	2317531	6,25
Zubehör für 1" 16 bar		
Befestigungssatz Wandkonsole 1"	2317532	66,50
Zubehör für 1" 16 bar		
Winkel-Halterung 1"	2317533	11,50

KOMBI-WARTUNGSEINHEIT

bestehend aus: Filterdruckregler, Nebelöler, Kupplung Messing, 1T-Stück A-I-A, Befestigungssatz Wandkonsole

Bezeichnung	Art.-Nr.	€ zzgl. USt.
Kombi-Wartungseinheit 1/4" 12 bar	2317400	99,90
Kombi-Wartungseinheit 1/4" 16 bar	2317410	121,50
Kombi-Wartungseinheit 1/2" 16 bar	2317420	160,90



DRUCKLUFTARMATUREN

Bezeichnung	Art.Nr.	VPE	€/ St. zzgl. USt.
Kupplungen mit Außengewinde (Made in Germany)			
Kupplung 1/4" AG	2200001	10	4,95
Kupplung 3/8" AG	2200002	10	4,95
Kupplung 1/2" AG	2200003	10	4,95



Kupplungen mit Innengewinde (Made in Germany)			
Kupplung 1/4" IG	2200011	10	4,99
Kupplung 3/8" IG	2200012	10	4,99
Kupplung 1/2" IG	2200013	10	4,99



Kupplungen mit Schlauchtülle (Made in Germany)			
Kupplung 6 mm	2200021	10	5,25
Kupplung 9 mm	2200022	10	5,25
Kupplung 13 mm	2200023	10	5,25



Stecktüllen (Made in Germany)			
Stecktülle 6 mm	2200031	10	0,89
Stecktülle 9 mm	2200032	10	0,99
Stecktülle 13 mm	2200033	10	1,45



Stecknippel mit Außengewinde (Made in Germany)			
Stecknippel 1/4" AG	2200041	10	1,40
Stecknippel 3/8" AG	2200042	10	1,69
Stecknippel 1/2" AG	2200043	10	2,69



Stecknippel mit Innengewinde (Made in Germany)			
Stecknippel 1/4" IG	2200051	10	1,30
Stecknippel 3/8" IG	2200052	10	1,65
Stecknippel 1/2" IG	2200053	10	2,85



Verteiler (Made in Germany)			
2-fach 3/8" m. Kupplung	2200085	5	16,95
3-fach 3/8" m. Kupplung	2200095	5	25,59
3-fach 3/8" IG	2200071	5	15,75



Doppelschlauchtüllen			
6 mm	2200102	10	1,99
9 mm	2200103	10	2,45
13 mm	2200104	10	2,19

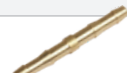

Reduziernippel kurz			
1/8" IG x 1/4" AG	2200141	10	0,99
1/4" IG x 3/8" AG	2200142	10	1,15
1/4" IG x 1/2" AG	2200143	10	1,35
3/8" IG x 1/2" AG	2200145	10	1,39
1/2" IG x 3/4" AG	2200147	10	3,29
3/4" IG x 1" AG	2200148	10	4,99



Reduziernippel lang			
1/4" IG x 1/8" AG	2200151	10	1,15
3/8" IG x 1/4" AG	2200152	10	1,75
1/2" IG x 3/8" AG	2200153	10	2,85
3/4" IG x 1/2" AG	2250211	10	15,00



Muffen			
Muffen 1/4"	2200132	10	1,55
Muffen 3/8"	2200133	10	2,09
Muffen 1/2"	2200134	10	3,19
Muffen 3/4"	2200138	10	5,69
Muffen 1"	2200135	10	13,59



Schwenkbarer Anschluss			
zum Anbringen am Druckluftwerkzeug			
· verhindert das Verdrehen des Anschluss Schlauches			
· Robust und langlebig			
Arbeitsdruck: max 12 bar			
Luftanschluss: 1/4" AG + 1/4" IG			



Schwenkbarer Anschluss	2116010		15,15
------------------------	---------	--	-------

Einhorschellen PRO			
f. Schlauch 17,8 mm, Bereich: 15,6-17,8 mm	2105011		0,75/VE
f. Schlauch 19,8 mm, Bereich: 16,6-19,8 mm	2105012		1,70/VE



Bezeichnung	Art.Nr.	VPE	€/ St. zzgl. USt.
Schlauchtüllen mit Außengewinde			
Gewindetüllen 1/8", 4 mm	2200171	10	1,99
Gewindetüllen 1/8", 6 mm	2200172	10	1,95
Gewindetüllen 1/8", 9 mm	2200173	10	2,50

Gewindetüllen 1/4", 6 mm	2200174	10	1,52
Gewindetüllen 1/4", 9 mm	2200176	10	1,61
Gewindetüllen 1/4", 13 mm	2200181	10	4,05



Gewindetüllen 3/8", 6 mm	2200175	10	1,80
Gewindetüllen 3/8", 9 mm	2200177	10	1,85
Gewindetüllen 3/8", 13 mm	2200182	10	1,99

Gewindetüllen 1/2", 6 mm	2200178	10	3,51
Gewindetüllen 1/2", 9 mm	2200179	10	3,70
Gewindetüllen 1/2", 13 mm	2200180	10	2,49

T-Stück mit Innengewinde			
T-Stück 1/8" IG	2200190	10	2,99
T-Stück 1/4" IG	2200193	10	3,99
T-Stück 3/8" IG	2200196	10	7,29
T-Stück 1/2" IG	2200199	10	9,69



T-Stück mit Außengewinde			
T-Stück 1/8" AG	2200191	10	2,69
T-Stück 1/4" AG	2200192	10	3,99
T-Stück 3/8" AG	2200194	10	7,29
T-Stück 1/2" AG	2200198	10	8,59



Winkelstück			
Winkelstück 1/8" AG	2200201	10	1,59
Winkelstück 1/4" AG	2200202	10	2,69
Winkelstück 3/8" AG	2200203	10	4,89
Winkelstück 1/2" AG	2200204	5	6,55



Blindstopfen			
Blindstopfen 1/8"	2200211	10	0,99
Blindstopfen 1/4"	2200212	10	1,35
Blindstopfen 3/8"	2200213	10	1,79
Blindstopfen 1/2"	2200214	10	2,49



Doppelnippel			
Doppelnippel G 1/8" x G 1/8"	2200122	10	1,45
Doppelnippel G 1/4" x G 1/4"	2200123	10	1,35
Doppelnippel G 1/4" x G 3/8"	2200124	10	1,61
Doppelnippel G 1/4" x G 1/2"	2200125	10	2,29
Doppelnippel G 3/8" x G 3/8"	2200126	10	1,65
Doppelnippel G 3/8" x G 1/2"	2200127	10	2,29
Doppelnippel G 3/8" x G 3/8" li.	2200130	10	1,75
Doppelnippel G 1/2" x G 1/2"	2200128	10	2,29
Doppelnippel G 1/2" x G 3/4"	2200129	10	4,49
Doppelnippel G 3/4" x G 3/4"	2200136	10	5,09
Doppelnippel G 3/4" x G 1"	2200137	10	9,19



Doppelnippel lösbar			
AG 1/8" x 1/8"	2200300	10	2,99
AG 1/4" x 1/4"	2200301	10	3,79
AG 3/8" x 3/8"	2200302	10	4,99
AG 1/2" x 1/2"	2200303	10	7,29
AG 3/4" x 3/4"	2200304	10	19,39
AG 1" x 1"	2200305	10	36,79



QUALITÄT

- ▶ Sehr hohe Durchflussleistung
- ▶ Hohe Beständigkeit
- ▶ Absolute Dichtheit der Kupplungen und der Gewinde
- ▶ Stecknippel wird keiner mechanischen Belastung ausgesetzt, auch Messingnippel halten somit länger

KOMFORT

- ▶ Sicherheitskupplungen – unvergleichbar einfach zu bedienen
- ▶ Druckloses Kuppeln
- WIRTSCHAFTLICHER NUTZEN UND STABILITÄT**
- ▶ Lange Lebensdauer der Kupplung durch hochwertige Verarbeitung und reduzierte mechanische Belastung

- ▶ Niedrige Energiekosten aufgrund der langanhaltenden Dichtheit der Kupplung
- ARBEITSSICHERHEIT**
- ▶ Keine Teile und Schmutzpartikel werden weggeschleudert
- ▶ Kein Aufpeitschen der Schlauchleitung wie bei einer konventionellen Schnelltrennkupplung

„Komfort“-Sicherheitskupplungen

- ▶ Druckfreies Kuppeln der Stecknippelsysteme aus Deutschland, der Schweiz, Italien und den USA

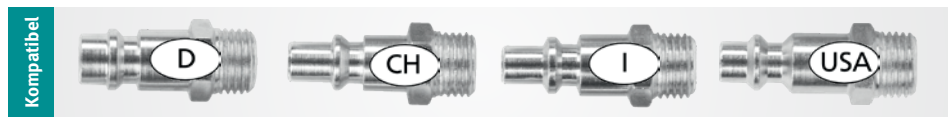

Kupplung mit Außengewinde

Kupplung mit Innengewinde

Kupplung mit Schlauchtülle

Patenterte Sicherheit

silikonfrei

- 1 Freier Luftstrom
- 2 Luftstrom wird abgetrennt und das Ventil drucklos gemacht
- 3 Der Nippel kann ohne Druckstoß bequem entnommen werden

Technische Daten	
Temperatur	-15 bis 80 °C
Stecknippelsysteme	deutsch, schweizerisch, italienisch, us-amerikanisch
Höchstdruck	20 bar
Durchfluss bei 6 Bar	2.500 l/min

Modell	Art.-Nr.	€ zzgl. USt.
1/4" Außengewinde	2203101	22,90
3/8" Außengewinde	2203102	23,50
1/2" Außengewinde	2203103	24,50
1/4" Innengewinde	2203104	22,90
3/8" Innengewinde	2203105	21,90
1/2" Innengewinde	2203106	24,50
Kupplung 8 mm mit Schlauchtülle	2203108	21,90
Kupplung 10 mm mit Schlauchtülle	2203109	22,50

Einhandsicherheitskupplungen – Druckabbau und Abtrennen per Knopfdruck

- ▶ Widerstandsfähig gegen Abrieb, Stoßbelastungen, Quetschungen, Vibrationen und Korrosion
- ▶ Leichtes, antistatisches und kratzfestes Material
- ▶ Ergonomische, kompakte Form für eine intuitive und natürliche Handhabung
- ▶ Durch drehbares Gehäuse ist der Bedienknopf leicht zu erreichen und das Werkzeug frei beweglich

Kupplung mit Außengewinde

Kupplung mit Innengewinde

Kupplung mit Schlauchtülle

Kupplung mit Kontermutter

silikonfrei

Info & Video

Technische Daten	
Temperatur	-20 bis 80 °C
Stecknippelsystem	DN 7,2 Europäisches Profil
Höchstdruck	20 bar

Modell	Art.-Nr.	€ zzgl. USt.
1/4" Außengewinde	2203632	12,50
3/8" Außengewinde	2203635	12,50
1/2" Außengewinde	2203638	12,50
1/4" Innengewinde	2203630	12,50
3/8" Innengewinde	2203633	12,50
1/2" Innengewinde	2203636	12,50
Kupplung 6 mm mit Schlauchtülle	2203631	12,50
Kupplung 8 mm mit Schlauchtülle	2203640	12,50
Kupplung 9 mm mit Schlauchtülle	2203634	12,50
Kupplung 13 mm mit Schlauchtülle	2203637	12,50
Kontermutter für 5 mm Spiralschlauch	2203639	12,50

Modell	2203632	2203635	2203638	2203630	2203633	2203636	2203631	2203634	2203637	2203639	2203640
Durchfluss bei 6 bar	1.840 l/min	1.900 l/min	1.900 l/min	1.900 l/min	1.900 l/min	2.100 l/min	850 l/min	1.770 l/min	1.840 l/min	850 l/min	1.530 l/min

Composite-Sicherheitskupplung

- 1 Luftstrom wird abgetrennt und das Ventil drucklos gemacht
- 2 Durch Gegendruck der Schnelkupplung wird der Nippel entriegelt
- 3 Der Nippel kann ohne Druckstoß bequem entnommen werden

Kupplung mit Außengewinde

Kupplung mit Innengewinde

Kupplung mit Schlauchtülle

Technische Daten	
Temperatur	-25 bis 50 °C
Stecknippelsystem	DN 7,2 Europäisches Profil
Höchstdruck	15 bar

Modell	Art.-Nr.	€ zzgl. USt.
1/4" Außengewinde	2203620	7,39
3/8" Außengewinde	2203621	7,59
1/2" Außengewinde	2203622	8,05
1/4" Innengewinde	2203623	7,39
3/8" Innengewinde	2203624	8,05
1/2" Innengewinde	2203625	8,89
Kupplung 6 mm mit Schlauchtülle	2203626	7,59
Kupplung 9 mm mit Schlauchtülle	2203627	7,80
Kupplung 13 mm mit Schlauchtülle	2203628	8,25

Modell	2203620	2203621	2203622	2203623	2203624	2203625	2203626	2203627	2203628
Durchfluss bei 6 bar	1.229 l/min	1.232 l/min	1.237 l/min	1.201 l/min	1.203 l/min	1.206 l/min	631 l/min	988 l/min	1.201 l/min

AIRCRAFT Öl-Wasser-Trenngeräte – Wirtschaftlich und umweltfreundlich

Öl-Wasser-Trenngeräte dienen der Aufbereitung von ölhaltigem Kondensat. Sie stellen eine umweltgerechte und kostensparende Lösung zur Trennung von Kondensat dar und ermöglichen eine Entsorgung des vom Öl getrennten Wassers in die Kanalisation nach Vorgaben des § 7a des Wasserhaushaltsgesetzes. Anfallendes Kondensat ist Abfall, belastet mit Ölteilen bis zu 10.000 mg/l.

Die AIRCRAFT Öl-Wasser-Trennsysteme haben die bauaufsichtliche Zulassung vom Institut für Bautechnik, Berlin. Sie ermöglichen Ihnen die Kondensat-Aufbereitung vor Ort. Diese ist in der Regel immer günstiger als die kostenintensive Entsorgung über Fachfirmen. **Einfache Schwerkraftabscheider (Ölabscheider) sind nicht geeignet zur Aufbereitung von Kondensaten aus Druckluftanlagen.**

Laut dem Wasserhaushaltsgesetz § 7a darf Druckluftkondensat ohne sachgerechte Aufbereitung nach dem Stand der Technik nicht in die Kanalisation eingeleitet werden.

AIRCRAFT Öl-Wasser-Trenngeräte Serie WOS

- ▶ Dank patentierter Technik regelmäßiger Service in nur 30 Sekunden und ohne aufwendige Reinigung möglich
- ▶ Wand und Bodenmontage möglich
- ▶ Arbeitet zuverlässig mit jedem Kondensatableiter
- ▶ Einsetzbar für alle gängigen Kompressoröle
- ▶ Betriebsmedien: Kondensat (Luft, Wasser, Öl), nicht-aggressiv, nicht geeignet für Emulsion
- ▶ Schneller und sauberer Wechsel der Filterpatrone
- ▶ Kein Absetztank notwendig (keine Bakterienbildung)
- ▶ Anschluss über Push-In

Funktionsbeschreibung:

- ▶ Mehrstufige Öl-Wasser-Trennung über einen ölziehenden Filter und Aktivkohle
- ▶ Nach Ende der Standzeit des Filterelements wird dieses abgeschraubt und komplett entsorgt
- ▶ Filterelement wird mit Kunststoffabdeckung dicht verschlossen, so dass Rest-Kondensat darin bleibt
- ▶ Verschlossenes Filterelement kann gemäß der geltenden Vorschriften entsorgt werden



Abb. zeigt WOS 2/4/8/20/35

Ersatzkartuschen finden Sie im AIRCRAFT Hauptkatalog!

WOS 1	WOS 2	WOS 4	WOS 8	WOS 20	WOS 35
zzgl. USt.	zzgl. USt.	zzgl. USt.	zzgl. USt.	zzgl. USt.	zzgl. USt.
169,-	205,-	420,-	625,-	925,-	1.349,-
€ 201,11 inkl. USt.	€ 243,95 inkl. USt.	€ 499,80 inkl. USt.	€ 743,75 inkl. USt.	€ 1.100,75 inkl. USt.	€ 1.605,31 inkl. USt.
Art.-Nr.: 2058210	Art.-Nr.: 2058220	Art.-Nr.: 2058230	Art.-Nr.: 2058240	Art.-Nr.: 2058250	Art.-Nr.: 2058255

Modell	WOS 1	WOS 2	WOS 4	WOS 8	WOS 20	WOS 35
Verdichterleistung max. ¹⁾	1,08 m³/min	2,23 m³/min	4,04 Nm³/min	8,4 Nm³/min	20,5 Nm³/min	35,5 Nm³/min
Öladsorption max.	650 g	1340 g	2,43 kg	5,04 kg	12,28 kg	21,31 kg
Kondensatstrom max.	0,90 l/h	1,87 l/h	3,4 l/h	7,1 l/h	17,2 l/h	29,8 l/h
Restölgehalt	< 20 ppm	< 20 ppm	< 10 ppm	< 10 ppm	< 10 ppm	< 10 ppm
Betriebstemperatur	1,5 - 45°C (max 65°C) ²⁾					
Kondensatzulauf, Steckanschluss	Ø 8 mm für Schlauch			Ø 10 mm für Schlauch		
Wasserablauf, Steckanschluss	Ø 8 mm für Schlauch			Ø 10 mm für Schlauch		
Abmessungen (L x B x H) ca.	483 x 146 x 106 mm	816 x 146 x 106 mm	416 x 243 x 411 mm	730x343x680 mm	820x366x940 mm	960x386x1.137 mm

Elektronische Kondensatableiter AIED und AMD

AIED

- ▶ Vollautomatische Entfernung von Kondensat bzw. nicht aggressiven Flüssigkeiten aus hauptsächlich Filtergehäusen
- ▶ Kondensatauslass ohne Luftverlust sobald Kondensatpegel im Sammelreservoir hoch genug ist
- ▶ ausgestattet mit LED-Indikator und einer Testtaste

AMD

- ▶ Integriertes Sieb (einfacher Zugang/Reinigung)
- ▶ Patentierte Ventiltechnik – direkt-wirkendes, selbstreinigendes Ventil
- ▶ Optimierte für einfachen Service (Service-Kit)
- ▶ Horizontaler oder vertikaler Einbau möglich
- ▶ Inklusive 3 Meter Anschlusskabel mit Schuko-stecker



AIED AMD

AIED
zzgl. USt.
104,90
€ 124,83 inkl. USt.
Art.-Nr. 2059075

AMD
zzgl. USt.
114,90
€ 136,73 inkl. USt.
Art.-Nr. 2059080

Technische Daten		AIED	AMD
Filterkapazität max.	m³/min	55	74,4
Betriebsdruck	bar	0 – 16	0 – 16
Abscheideleistung	l/h	8 (bei 7 bar)	12 (bei 7 bar)
Betriebstemperatur	°C	1,5 – 45 (max 65) ²⁾	1,5 – 65
Kondensatzulauf	"	G 1/2	G 1/2
Elektr. Anschluss	V/Hz	230 ~50 Hz	230 ~50 Hz

Elektronische Kondensatableiter BEKOMAT®

Die Vorteile auf einen Blick

- ▶ Keine unnötigen Druckluft-Verluste
- ▶ Ableitung nach Anfallmenge
- ▶ Sensor erfasst jede Kondensatart
- ▶ Einfache elektrische Installation (230 V)
- ▶ Wartungsarm



BEKOMAT® 31

BEKOMAT® 32

BEKOMAT® 31	BEKOMAT® 31 mit 2,5m Kabel und Winkelstecker	BEKOMAT® 32	BEKOMAT® 32 mit 2,5m Kabel und Winkelstecker
zzgl. USt.	zzgl. USt.	zzgl. USt.	zzgl. USt.
225,-	235,-	279,-	289,-
€ 267,75 inkl. USt.	€ 279,65 inkl. USt.	€ 332,01 inkl. USt.	€ 343,91 inkl. USt.
Art.-Nr. 2049049	Art.-Nr. 2049057	Art.-Nr. 2049053	Art.-Nr. 2049058

Technische Daten		BEKOMAT® 31	BEKOMAT® 32
Filterleistung	m³/min	25	50
Betriebsdruck	bar	0,8 – 16	0,8 – 16
Kompressorleistung	m³/min	2,5	5
Trocknerleistung	m³/min	5	10
Temperatur	°C	1 – 60	1 – 60
Elektr. Anschluss	V	230	230

Service- und Wartungskits finden Sie im AIRCRAFT-Hauptkatalog!

SPEZIELL AUF IHRE BEDÜRFNISSE ZUGESCHNITTEN



Modell	A-K-MAX 7.5-10
Art.Nr.	2095404.2
zzgl. USt.	5.560,00



Modell	DB VZ 500/11 V
Art.Nr.	2500650
zzgl. USt.	1.759,00

- Behälter verzinkt**
- ▶ Ohne Armaturensatz
 - ▶ 500 l stehend
 - ▶ Höchstdruck: 11 bar
 - ▶ 690 x 640 x 1950 mm



Modell	Armaturensatz für DB VZ 500/11 V
Art.Nr.	2500530
zzgl. USt.	239,00

- ▶ Reduziernippel 1 1/2" (AG) – 3/4" (IG)
- ▶ Sicherheitsventil 3/4" 10 bar
- ▶ 2 St. Blindstopfen 1 1/4"
- ▶ Reduziernippel 1" (AG) – 1/2" (IG)
- ▶ 2 St. Winkel 90° 1/2" IG/AG
- ▶ Manometer 1/2" 0-16 bar
- ▶ Blindstopfen 1/2"
- ▶ Dreiwegekugelhahn 1/2"
- ▶ 2 St. Kugelhahn 1 1/4" IG/AG
- ▶ Reduziernippel 1 1/2" (AG) – 1/2" (IG)



Modell	AMD	AIED
Art.Nr.	2059080	2059075
zzgl. USt.	114,90	104,90



Modell	ACKL 0155B
Art.Nr.	2053012
zzgl. USt.	175,90

- ▶ Volumenstrom: 2.557 l/min.
- ▶ Luftanschluss: 1/2"
- ▶ max. Betriebsdruck: 16 bar



Modell	AFF 0078
Art.Nr.	2053232
zzgl. USt.	139,00

- AAF 0078 bis zu 0,1 µm**
- ▶ Volumenstrom: 1.300 l/min.
 - ▶ Luftanschluss: 1/2"
 - ▶ Volumenstrom: 7 bar



Modell	ANF 0078
Art.Nr.	2053432
zzgl. USt.	139,00

- ANF 0078 bis zu 0,01 µm**
- ▶ Volumenstrom: 1.300 l/min.
 - ▶ Luftanschluss: 1/2"
 - ▶ Volumenstrom: 7 bar



Modell	AAF 0078
Art.Nr.	2053532
zzgl. USt.	119,90

- AAF 0078 bis zu 0,005 mg/m³**
- ▶ Volumenstrom: 1.300 l/min.
 - ▶ Luftanschluss: 1/2"
 - ▶ Volumenstrom: 7 bar





Kondensataufbereiter zur Öl-Wasser-Trennung

Modell	WOS 1
Art.Nr.	2058210
zzgl. USt.	169,-
Modell	WOS 2
Art.Nr.	2058220
zzgl. USt.	205,-
Modell	WOS 8
Art.Nr.	2058240
zzgl. USt.	625,-



G1 G2
Druckluft-Energiesparer

Modell	G1	G2
Art.Nr.	2150001	2150003
zzgl. USt.	365,00	829,00

Energiesparer
 ► Öffnet und schließt automatisch.
 Druckbereich 0 - 16 bar

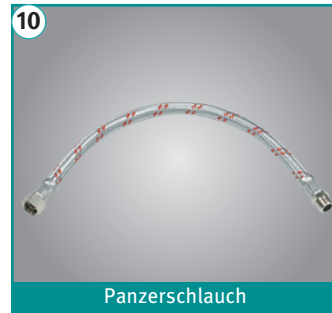

Panzerschlauch

Modell	Panzerschlauch 1/2" 1500 mm / 15 bar
Art.Nr.	2507617
zzgl. USt.	35,00

Modell	Panzerschlauch 3/4" 1500 mm / 15 bar
Art.Nr.	2507625
zzgl. USt.	29,90



Bypass

Modell	Bypass 1/2"
Art.Nr.	2041700
zzgl. USt.	135,00

Modell	Bypass 3/4"
Art.Nr.	2041701
zzgl. USt.	135,00

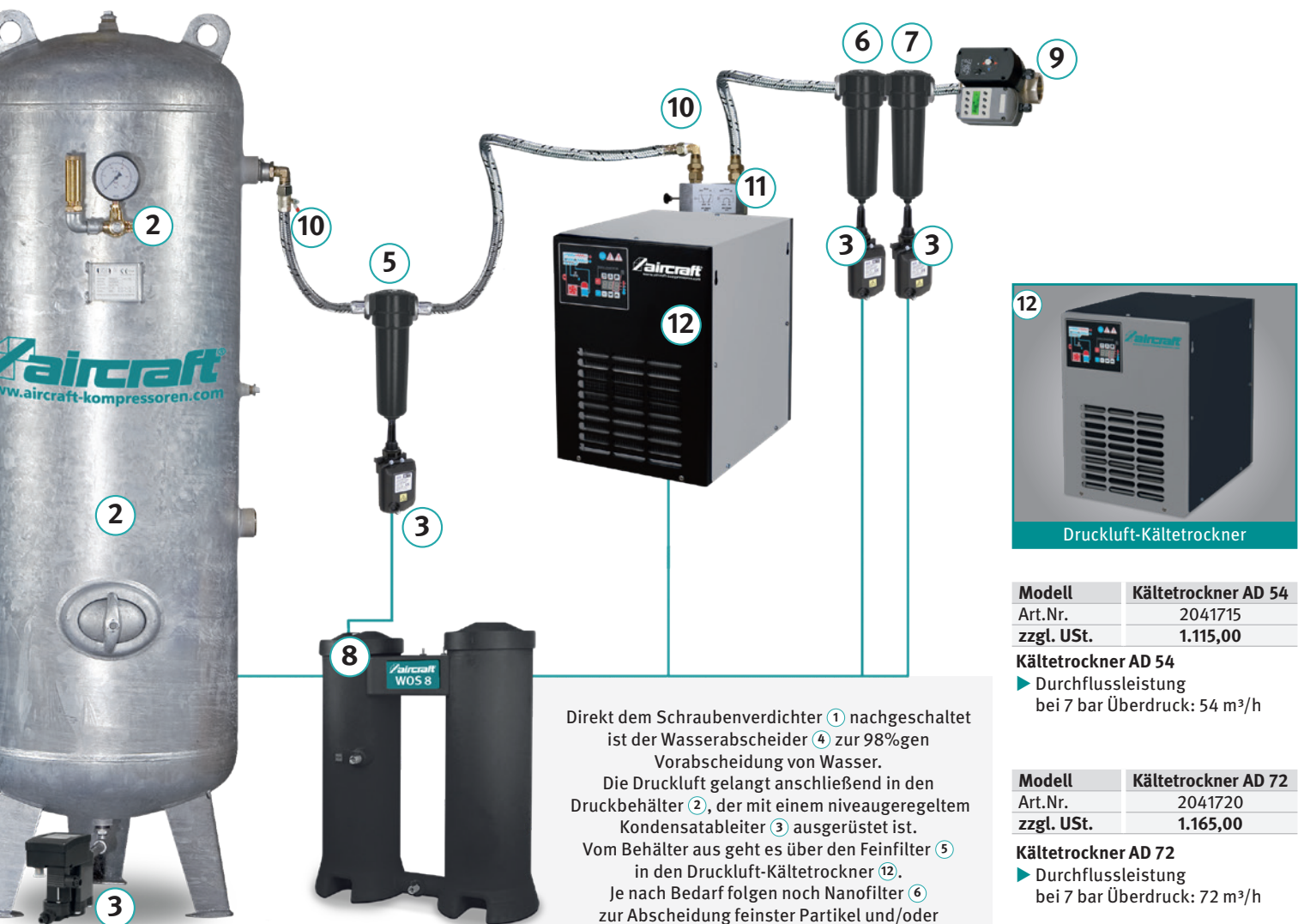

Direkt dem Schraubenverdichter ① nachgeschaltet ist der Wasserabscheider ④ zur 98%igen Vorabscheidung von Wasser. Die Druckluft gelangt anschließend in den Druckbehälter ②, der mit einem niveaugeregeltem Kondensatableiter ③ ausgerüstet ist. Vom Behälter aus geht es über den Feinfilter ⑤ in den Druckluft-Kältetrockner ⑫. Je nach Bedarf folgen noch Nanofilter ⑥ zur Abscheidung feinsten Partikel und/oder Aktivkohlefilter ⑦ zur Abscheidung selbst von Öldämpfen, Geruchs- und Geschmacksstoffen. Es können auch Schrauben- und Kolbenverdichter in einem System kombiniert eingesetzt werden, um Spitzenlasten abzudecken. Unsere passenden Beistellkompressoren der Serie Airprofi BK finden Sie in diesem Katalog.



Druckluft-Kältetrockner

Modell	Kältetrockner AD 54
Art.Nr.	2041715
zzgl. USt.	1.115,00

Kältetrockner AD 54
 ► Durchflussleistung bei 7 bar Überdruck: 54 m³/h

Modell	Kältetrockner AD 72
Art.Nr.	2041720
zzgl. USt.	1.165,00

Kältetrockner AD 72
 ► Durchflussleistung bei 7 bar Überdruck: 72 m³/h

Modell	Kältetrockner AD 108
Art.Nr.	2041725
zzgl. USt.	1.319,00

Kältetrockner AD 108
 ► Durchflussleistung bei 7 bar Überdruck: 108 m³/h

Druckluftfilter – Optimale Luftqualität für alle Anwendungen

- ▶ Druckluftfilter werden für hocheffizientes Entfernen von festen Teilchen, Wasser, Öl, Aerosolen, Kohlenwasserstoffen, Gerüchen und Dämpfen aus Druckluftanlagen verwendet.
- ▶ Um die geforderte Qualität der Druckluft zu erreichen, müssen Filter, die stufenweise alle Arten von festen und flüssigen Verunreinigungen aus der Druckluft entfernen, in der Druckluftleitung installiert werden

Ihre Vorteile durch qualitativ bessere Druckluft:

- ▶ Sichere Filtration sowohl von Flüssigkeiten wie Wasser und Aerosolen als auch Partikeln, Staub und Gasen
- ▶ Bessere Arbeits- und Produktionsbedingungen
- ▶ Optimale Schonung angeschlossener Werkzeuge und Maschinen
- ▶ Verbesserte Produktqualität durch Verringerung von Ausschuß
- ▶ Schutz der Druckluftanlage vor Verschmutzung
- ▶ Erhöhung der Produktivität durch Reduzierung der Instandhaltung

Vor-/Feinfilter Modellreihe AFF

Zum Abscheiden von Feststoffverunreinigungen bis **1µm**, absolute Druckluftqualität nach ISO 8573-1.

- ▶ Zur sicheren Abscheidung von Kondensat und Partikeln
- ▶ Komplett mit Filterelement und Schwimmerventil

Modell	Volumenstrom m³/h l/min 7 bar ^o		Luftan- schluss	Höhe mm	Breite mm	Filter kpl. Art.-Nr.	€ zzgl. USt.	Ersatzfilter- element Art.-Nr.	€ zzgl. USt.
AFF 0060	60	990	3/8"	187	88	2053230	123,90	2053231	25,75
AFF 0078	78	1.300	1/2"	187	88	2053232	139,00	2053233	31,75
AFF 0120	120	1.980	3/4"	257	88	2053234	161,50	2053235	40,90
AFF 0198	198	3.280	1"	263	125	2053236	210,90	2053237	51,50
AFF 0335	335	5.580	1"	363	125	2053238	243,90	2053239	72,50
AFF 0510	510	8.500	1 1/2"	461	125	2053240	285,00	2053241	87,50



Feinstfilter Modellreihe ASF

Zum Abscheiden von Feststoffverunreinigungen bis zu **0,1µm**. Restölaerosolgehalt bis zu **0,1 mg/m³** bei 20 °C und 1 bar, absolute Druckluftqualität nach ISO 8573-1.

- ▶ Zur sicheren Abscheidung von Kondensat und Partikeln
- ▶ Komplett mit Filterelement und Schwimmerventil

Modell	Volumenstrom m³/h l/min 7 bar ^o		Luftan- schluss	Höhe mm	Breite mm	Filter kpl. Art.-Nr.	€ zzgl. USt.	Ersatzfilter- element Art.-Nr.	€ zzgl. USt.
ASF 0060	60	990	3/8"	187	88	2053330	123,90	2053331	25,75
ASF 0078	78	1.300	1/2"	187	88	2053332	139,00	2053333	31,75
ASF 0120	120	1.980	3/4"	257	88	2053334	161,50	2053335	40,90
ASF 0198	198	3.280	1"	263	125	2053336	210,90	2053337	51,50
ASF 0335	335	5.580	1"	363	125	2053338	243,90	2053339	72,50
ASF 0510	510	8.500	1 1/2"	461	125	2053340	285,00	2053341	87,50



Nanofilter Modellreihe ANF

zum Abscheiden von Feststoffverunreinigungen bis zu **0,01µm**. Restölaerosolgehalt bis zu **0,01 mg/m³** bei 20 °C und 1 bar, absolute Druckluftqualität nach ISO 8573-1.

- ▶ Zur sicheren Abscheidung von Kondensat und Partikeln
- ▶ Komplett mit Filterelement und Schwimmerventil

Modell	Volumenstrom m³/h l/min 7 bar ^o		Luftan- schluss	Höhe mm	Breite mm	Filter kpl. Art.-Nr.	€ zzgl. USt.	Ersatzfilter- element Art.-Nr.	€ zzgl. USt.
ANF 0060	60	990	3/8"	187	88	2053430	123,90	2053431	25,75
ANF 0078	78	1.300	1/2"	187	88	2053432	139,00	2053433	31,75
ANF 0120	120	1.980	3/4"	257	88	2053434	161,50	2053435	40,90
ANF 0198	198	3.280	1"	263	125	2053436	210,90	2053437	51,50
ANF 0335	335	5.580	1"	363	125	2053438	243,90	2053439	72,50
ANF 0510	510	8.500	1 1/2"	461	125	2053440	285,00	2053441	87,50



Aktivkohlefilter Modellreihe AAF

zum Abscheiden von Öldämpfen, Geruchs- und Geschmacksstoffen über Adsorption und in zweiter Stufe von Feststoffpartikeln. Restölaerosolgehalt bis zu **0,005 mg/m³** bei 20 °C und 1 bar, absolute Druckluftqualität nach ISO 8573-1

- ▶ Für Druckluft höchster Qualität
- ▶ Reinste Druckluft in Verbindung mit vorgeschaltetem Feinstfilter
- ▶ Mit Filterelement und Handablass

Modell	Volumenstrom m³/h l/min 7 bar ^o		Luftan- schluss	Höhe mm	Breite mm	Filter kpl. Art.-Nr.	€ zzgl. USt.	Ersatzfilter- element Art.-Nr.	€ zzgl. USt.
AAF 0060	60	990	3/8"	187	88	2053530	106,50	2053531	25,75
AAF 0078	78	1.300	1/2"	187	88	2053532	119,90	2053533	31,75
AAF 0120	120	1.980	3/4"	257	88	2053534	141,90	2053535	40,90
AAF 0198	198	3.280	1"	263	125	2053536	192,90	2053537	51,50
AAF 0335	335	5.580	1"	363	125	2053538	225,90	2053539	72,50
AAF 0510	510	8.500	1 1/2"	461	125	2053540	266,90	2053541	87,50



Zubehör

Typ	MDM 60	MDM 60 C	PD 16
Art.-Nr.	2053062	2053066	2053060
€ zzgl. USt.	50,90	71,50	22,10



AD Druckluft-Kältetrockner – Die effiziente Lösung für trockene Druckluft

- ▶ Benutzerfreundliches Bedienkonzept
- ▶ Effiziente Konstruktion für kostengünstigen und sicheren Betrieb
- ▶ Kühlventilator von 0 - 100% drehzahl geregelt, dadurch entfällt der normalerweise übliche Druckschalter und das Thermostat für die Ventilatorsteuerung
- ▶ Weniger Verschleißteile bei gleichzeitig konstantem Drucktaupunkt
- ▶ Steuerung zeigt fünf unterschiedliche Alarmzustände und behält diese im Speicher
- ▶ Kältekompressor schaltet unter 15° Umgebungstemperatur ab, falls keine Druckluft durchströmt
- ▶ Übersichtlichkeit und gute Zugänglichkeit aller zu wartenden Bauteile
- ▶ Mit eingebautem automatischem Kondensatableiter
- ▶ Drucktaupunkt 5° C



Die Vorteile auf einen Blick

- ▶ Hohe Wirtschaftlichkeit
- ▶ Hervorragendes Preis-Leistungsverhältnis
- ▶ Keine unnötigen Druckluftverluste durch integrierten elektronischen Kondensatableiter
- ▶ Angeschlossene Werkzeuge und Maschinen werden optimal geschont
- ▶ Benutzerfreundliches Bedienkonzept

Art.Nr.	Bezeichnung	€ zzgl. USt.
2041700	Bypass 1/2"	135,00
2041701	Bypass 3/4"	135,00



ASD 54

Modell	Luftvolumenstrom l/min. / m³/h		Kältemittel-Typ	Menge	Höchst- druck	Luftan- schluss	Leistungs- aufnahme	Gewicht	Abmessungen L x B x H mm	Art.-Nr.	€ zzgl.USt.
AD 36	600	36	R513a	170 g	16 bar	3/8"	0,12 kW	17 kg	305 x 360 x 404	2041710	999,00
AD 54	900	54	R513a	210 g	16 bar	1/2"	0,18 kW	24 kg	325 x 430 x 445	2041715	1.115,00
AD 72	1.200	72	R513a	280 g	16 bar	1/2"	0,2 kW	24 kg	325 x 430 x 445	2041720	1.165,00
AD 108	1.800	108	R513a	230 g	16 bar	1/2"	0,2 kW	24 kg	325 x 430 x 445	2041725	1.319,00
AD 144	2.400	144	R513a	240 g	16 bar	3/4"	0,41 kW	31 kg	395 x 486 x 565	2041730	1.499,00
AD 180	3.000	180	R513a	400 g	16 bar	3/4"	0,47 kW	36 kg	395 x 486 x 565	2041735	1.849,00
AD 216	3.600	216	R513a	360 g	16 bar	3/4"	0,61 kW	40 kg	395 x 486 x 565	2041740	1.919,00
AD 280	4.666	280	R407C	510 g	16 bar	1"	0,6 kW	59 kg	485 x 595 x 614	2041745	2.279,00
AD 340	5.666	340	R407C	700 g	16 bar	1"	0,6 kW	60 kg	485 x 595 x 614	2041750	2.599,00

ASD Druckluft-Kältetrockner - Energiesparend, patentiert und zukunftsweisend

Die Vorteile auf einen Blick

- ▶ Verbesserte Energieeffizienz dank patentiertem 3-Kreis-Wärmetauschersystem
- ▶ Energieeinsparung und längere Standzeit durch Abschalten des Kälte-Kompressors im Teillastbetrieb
- ▶ Optimale Taupunktregelung mit zusätzlichem Temperaturfühler für die Glykolsteuerung
- ▶ Kondensatableitung ohne Druckverlust durch integrierten elektronischen, niveauregulierten Kondensatabscheider
- ▶ Optimale Leistung unter sämtlichen Last- und Umgebungsbedingungen durch variable Lüfterdrehzahlregelung
- ▶ Durch Verwendung von Qualitätskomponenten Langlebigkeit und Verringerung von Servicekosten
- ▶ Betriebskostensenkung bei aktivem Umweltschutz
- ▶ Drucktaupunkt 3° C

Art.Nr.	Bezeichnung	€ zzgl. USt.
2041700	Bypass 1/2"	135,00
2041701	Bypass 3/4"	135,00



ASD 72



ASD 300

Modell	Luftvolumenstrom l/min.		Kältemittel-Typ	Menge	Höchst- druck	Luftan- schluss	Leistungs- aufnahme	Gewicht ca.	Abmessungen L x B x H mm ca.	Art.-Nr.	€ zzgl.USt.
ASD 54	900	54	R513a	160 g	16 bar	1/2"	0,24 kW	33 kg	386 x 500 x 651	2041810	1.949,00
ASD 72	1.200	72	R513a	160 g	16 bar	1/2"	0,29 kW	35 kg	386 x 500 x 651	2041815	2.179,00
ASD 108	1.800	108	R513a	230 g	16 bar	3/4"	0,45 kW	45 kg	386 x 500 x 651	2041820	2.399,00
ASD 144	2.400	144	R513a	210 g	16 bar	3/4"	0,51 kW	50 kg	386 x 500 x 651	2041825	2.499,00
ASD 180	3.000	180	R513a	260 g	16 bar	1"	0,65 kW	60 kg	420 x 567 x 771	2041830	3.059,00
ASD 240	4.000	240	R407C	400 g	16 bar	1"	0,64 kW	70 kg	420 x 567 x 771	2041835	3.739,00
ASD 300	5.000	300	R407C	800 g	16 bar	1 1/2"	0,94 kW	95 kg	500 x 730 x 980	2041840	4.569,00
ASD 360	6.000	360	R407C	800 g	16 bar	1 1/2"	0,94 kW	100 kg	500 x 730 x 980	2041845	4.689,00
ASD 480	8.000	480	R407C	1.200 g	16 bar	1 1/2"	1,28 kW	130 kg	500 x 730 x 980	2041850	5.949,00

Druckluftschlauchaufroller und Druckluftschlauchtrommeln – passend für jede Werkstatt

Alle Druckluftschlauchaufroller und
-schlauchtrommeln **inklusive**
Qualitätskupplung und -stecknippel



Blauer Schlauch Polyurethan

- Resistent gegen Öl
- Sehr flexibel, enger Biegeradius möglich
- Temperaturbeständig zwischen -20 °C und 80 °C



Grüner Schlauch Hybrid Polymer

- Schlauch bleibt flexibel auch bei niedrigen Temperaturen
- Resistent gegen Öl, Fett, Ozon, Abrieb
- Keine bleibende Verformung



SAR 8/9

1



SAR 8/9
statt € 49,90 zzgl. USt.
42,90
€ 51,05 inkl. USt.
Art.-Nr. 2105860

SAR 10/15 SAR 10/20

2



SAR 10/15
statt € 77,90 zzgl. USt.
68,90
€ 81,99 inkl. USt.
Art.-Nr. 2105862

SAR 10/20
statt € 105,90 zzgl. USt.
89,90
€ 106,98 inkl. USt.
Art.-Nr. 2105863

SAR 8/10 SL SAR 8/18 SL

3



SAR 8/10 SL
statt € 115,00 zzgl. USt.
97,90
€ 116,50 inkl. USt.
Art.-Nr. 2105840

SAR 8/18 SL
statt € 135,00 zzgl. USt.
115,-
€ 136,85 inkl. USt.
Art.-Nr. 2105842

Schlauchaufroller		1	2	3	4	5			
		SAR 8/9	SAR 10/15	SAR 10/20	SAR 8/10 SL	SAR 8/18 SL	SAR 9,5/15 PRO	SAR 10/15 M PRO	SAR 10/20 M PRO
Artikel Nr.		2105860	2105862	2105863	2105840	2105842	2105845	2105847	2105848
Schlauch Innen-Ø	mm	5	9,2	9,2	8	8	9,5	9,2	9,2
Schlauch Aussen-Ø	mm	12	14,5	14,5	12	12	13	15,2	15,2
Schlauchlänge	m	9	15	20	10	18	15	15	20
Anschluss Schlauchlänge	m	1	1,5	2	1	1	1	1,5	2
Betriebsdruck	bar	16	16	16	15	15	15	16	16
Abmessungen (L x B x H) ca.	mm	332 x 140 x 268	409 x 165 x 336	526 x 200 x 397	380 x 200 x 300	380 x 200 x 300	420 x 190 x 330	400 x 196 x 418	508 x 203 x 427
Gewicht ca.	kg	2,6	6,5	7,8	4,3	5,5	6,8	9,2	11,2

Schlauchmaterial		Hybrid Polymer	Hybrid Polymer	Hybrid Polymer	PU	PU	PU	Hybrid Polymer	Hybrid Polymer
Schlauchführung		–	•	–	–	–	–	–	–
Knickschutz		•	•	•	•	•	•	•	•
Rücklaufbremse		–	–	–	•	•	–	–	–
Schlauch Temperatur- und Ölbeständig		•	•	•	•	•	•	•	•
Schlauch Abrieb-, Ozon- und Fettbeständig		•	•	•	–	–	–	•	•
Material Gehäuse		Kunststoff	Kunststoff	Kunststoff	Kunststoff	Kunststoff	Metall	Metall	Metall

4



SAR 9.5/15 PRO
statt € 145,00 zzgl. USt.

125,-
€ 148,75 inkl. USt.
Art.-Nr. 2105845

SAR 10/15 M PRO
SAR 10/20 M PRO

5



SAR 10/15 M PRO
statt € 120,90 zzgl. USt.

109,90
€ 130,78 inkl. USt.
Art.-Nr. 2105847

SAR 10/20 M PRO
statt € 139,90 zzgl. USt.

124,90
€ 148,63 inkl. USt.
Art.-Nr. 2105848

SAR 8/9 TOP
SAR 8/12 TOP

6



SAR 8/9 TOP
statt € 205,00 zzgl. USt.

155,90
€ 185,52 inkl. USt.
Art.-Nr. 2105820

SAR 8/12 TOP
statt € 219,00 zzgl. USt.

179,-
€ 213,01 inkl. USt.
Art.-Nr. 2105825

MADE IN ITALY

SAR 8/15 SL TOP
SAR 10/15 SL TOP
SAR 10/20 SL TOP

7



SAR 8/15 SL TOP
statt € 259,00 zzgl. USt.

219,-
€ 260,61 inkl. USt.
Art.-Nr. 2105821

SAR 10/15 SL TOP
statt € 405,00 zzgl. USt.

255,-
€ 303,45 inkl. USt.
Art.-Nr. 2105822

SAR 10/20 SL TOP
statt € 405,00 zzgl. USt.

335,-
€ 398,65 inkl. USt.
Art.-Nr. 2105823

MADE IN ITALY

DST 8/32

8

- ▶ Klappbarer Handgriff
- ▶ Gummierte Standfüße
- ▶ Am Standfuß 360° drehbar



DST 8/32
statt € 116,90 zzgl. USt.

89,90
€ 106,98 inkl. USt.
Art.-Nr. 2105832

DST 10/30

9

- ▶ mit Wandhalterung



DST 10/30
statt € 189,00 zzgl. USt.

149,-
€ 177,31 inkl. USt.
Art.-Nr. 2105834

Schlauchaufroller		6	7	8	9			
		SAR 8/9 TOP	SAR 8/12 TOP	SAR 8/15 SL TOP	SAR 10/15 SL TOP	SAR 10/20 SL TOP	DST 8/32	DST 10/30
Artikel Nr.		2105820	2105825	2105821	2105822	2105823	2105832	2105834
Schlauch Innen-Ø	mm	8	8	8	10	10	8	9,5
Schlauch Aussen-Ø	mm	12	12	12	15	15	12	15,5
Schlauchlänge	m	9	12	15	15	20	30	30
Anschluss Schlauchlänge	m	1	1	1	1	1	1	1
Betriebsdruck	bar	10	10	15	15	15	15	20
Abmessungen (LxBxH) ca.	mm	325 x 190 x 275	355 x 195 x 315	456 x 199 x 371	456 x 199 x 371	518 x 360 x 430	350 x 280 x 400	350 x 360 x 382
Gewicht ca.	kg	3,4	4,1	5,1	5,6	8,6	8,5	17
Schlauchmaterial		PU	PU	PU	PU	PU	PU	Hybrid Polymer
Schlauchführung		-	-	•	•	•	-	-
Knickschutz		•	•	•	•	•	-	•
Rücklaufbremse		-	•	-	-	•	-	-
Schlauch Temperatur- und Ölbeständig		•	•	•	•	•	•	•
Beständig gegen Abrieb, Ozon, Fett		•	-	-	-	-	-	-
Material Gehäuse		Kunststoff	Kunststoff	Kunststoff	Kunststoff	Kunststoff	Metall	Metall

Kabelaufroller – für Wand- oder Deckenaufhängung

- ▶ Automatische Rücklaufbremse
- ▶ Arretierung und automatisches Aufrollen des Kabels durch Ziehen
- ▶ Gehäuse aus schlagfestem Kunststoff
- ▶ Thermische Überlastsicherung

KAR PRO 3x1,5 10 m

- ▶ Kabel-Aufrollautomatik mit Federantrieb
- ▶ Sonder-Kabel-Arretierungsvorrichtung, einfach abschaltbar und kontrollierbar

KAR 5x1,5/10 m

KAR 5x1,5/15 m

- ▶ Inklusive Phasenwender

KAR 3x1,5/15 SL



KAR 3x1,5/15 SL
statt € 127,90 zzgl. USt.
109,90
€ 130,78 inkl. USt.
Art.-Nr. 2161300

KAR 3x2,5 15 m

Neu



KAR 3x2,5 15 m
statt € 169,00 zzgl. USt.
155,-
€ 184,45 inkl. USt.
Art.-Nr. 2161305

KAR 3x1,5, 10 m KAR 3x1,5, 15 m



KAR 3x1,5 10 Meter
statt € 127,90 zzgl. USt.
65,90
€ 78,42 inkl. USt.
Art.-Nr. 2161010

KAR 3x1,5 15 Meter
statt € 86,90 zzgl. USt.
75,90
€ 90,32 inkl. USt.
Art.-Nr. 2161015

KAR PRO 3x1,5 18 m KAR PRO 3x1,5 25 m

MADE IN ITALY



KAR PRO 3 x 1,5 18 m
statt € 225,00 zzgl. USt.
199,-
€ 236,81 inkl. USt.
Art.-Nr. 2162318

KAR PRO 3 x 1,5 25 m
statt € 319,00 zzgl. USt.
295,-
€ 351,05 inkl. USt.
Art.-Nr. 2162325

KAR PRO 3x1,5 10 m

MADE IN ITALY



KAR PRO 3x1,5 10 m
statt € 199,00 zzgl. USt.
175,-
€ 208,25 inkl. USt.
Art.-Nr. 2164021

KAR 5x1,5/10 SL KAR 5x1,5/15 SL



KAR 5x1,5/10 SL
statt € 159,90 zzgl. USt.
139,-
€ 165,41 inkl. USt.
Art.-Nr. 2161310

KAR 5x1,5/15 SL
statt € 169,00 zzgl. USt.
159,-
€ 189,21 inkl. USt.
Art.-Nr. 2161315

KAR 5x2,5 15 m

Neu



KAR 5x2,5 / 15 m
statt € 225,00 zzgl. USt.
199,-
€ 236,81 inkl. USt.
Art.-Nr. 2161317

KAR 5 x 1,5, 10 m KAR 5 x 1,5, 20 m



KAR 5 x 1,5 10 m
statt € 369,00 zzgl. USt.
345,-
€ 410,55 inkl. USt.
Art.-Nr. 2164010

KAR 5 x 1,5 20 m
statt € 445,00 zzgl. USt.
399,-
€ 474,81 inkl. USt.
Art.-Nr. 2164020

Kabelaufroller	1	2	3	4	5	6	7	8				
	KAR 3 x 1,5 /15 SL	KAR 3x2,5 15 m	KAR 3 x 1,5 10 m	KAR 3 x 1,5 15 m	KAR PRO 3 x 1,5 18 m	KAR PRO 3 x 1,5 25 m	KAR PRO 3 x 1,5 10m	KAR 5 x 1,5 /10 SL	KAR 5 x 1,5 /15 SL	KAR 5x2,5 15 m	KAR 5 x 1,5 10 m	KAR 5 x 1,5 20 m
Artikel Nr.	2161300	2161305	2161010	2161015	2162318	2162325	2164021	2161310	2161315	2161317	2164010	2164020
Kabelqualität	H05RR-F	H05RR-F	H05RR-F	H05RR-F	H05VV-F	H05VV-F	H05VV-F	H07RN-F	H05RR-F	H05RR-F	H05VV-F	H05VV-F
Anzahl Adern	3	3	3	3	3	3	3	5	5	5	5	5
Aderquerschnitt	mm ² 1,5	2,5	1,5	1,5	1,5	1,5	1,5	1,5	1,5	2,5	1,5	1,5
Kabellänge	m 15	15	10	15	18	25	10	10	15	15	10	20
Anschlusskabel Länge	m 1	1	1	1	1	1	1	1	1	1	1	1
Leistung aufgerollt	W 1.000	1.600	1.500	1.500	800	800	800	3 x 1.000	1.600	1.600	1.000	1.000
Leistung ausgerollt	W 2.300	3.200	3.200	3.200	2.000	2.000	2.000	3 x 2.300	3.200	3.200	3.000	3.000
Schutzklasse	IP44	IP44	IP44	IP44	IP24	IP24	N.A.	IP42	IP44	IP44	IP24	IP24
Anschlussspannung	V 230	230	230	230	230	230	230	400	400	400	400	400
Stecker	Schuko	Schuko	Schuko	Schuko	Schuko	Schuko	Schuko	5 x 16 A Euronorm	5 x 16 A	5 x 16 A	5 x 16 A Euronorm	5 x 16 A Euronorm
Montagehöhe	m 1,2–1,5	N.A.	1,2–1,5	1,2–1,5	1,2–1,5	1,2–1,5	1,2–1,5	1,2–1,5	N.A.	N.A.	N.A.	N.A.
Abmessungen (L x B x H) ca.	mm 384 x 322 x 198,5	384 x 322 x 199	280 x 120 x 270	280 x 120 x 270	360 x 330 x 200	420 x 390 x 200	310 x 160 x 265	384 x 322 x 198,5	384 x 322 x 199	384 x 322 x 199	360 x 330 x 260	420 x 390 x 260
Gewicht ca.	kg 7,5	7,2	5,5	5,5	4,8	8,3	3,8	6,5	8,3	9,2	5,3	9,8

DRUCKLUFTSCHLÄUCHE

Flexair-Druckluftschlauch



Extrem flexibler Gewebe-Druckluftschlauch – auch bei niedrigen Temperaturen

- ▶ Mit Kupplung und Tülle
- ▶ Besonders widerstandsfähig gegen ölhaltige Druckluft
- ▶ Einsetzbar in Temperaturbereichen zwischen -30 °C und 60 °C

Art. Nr.	2105410	2105420	2105510	2105520
Betriebsdruck max.	15 bar	15 bar	15 bar	15 bar
Innen-ø	6 mm	6 mm	9 mm	9 mm
Aussen-ø	10,7 mm	10,7 mm	14,5 mm	14,5 mm
Länge	10 m	20 m	10 m	20 m
Gewinde	1/4"	1/4"	1/4"	1/4"

6 mm / 10,7 mm / 10m
statt € 24,90 zzgl. USt.

17,75

€ 21,12 inkl. USt.

Art.-Nr. 2105410

6 mm / 10,7 mm / 20m
statt € 24,90 zzgl. USt.

37,50

€ 30,82 inkl. USt.

Art.-Nr. 2105420

9 mm / 14,5 mm / 10m
statt € 24,90 zzgl. USt.

28,50

€ 24,87 inkl. USt.

Art.-Nr. 2105510

9 mm / 14,5 mm / 20m
statt € 24,90 zzgl. USt.

45,00

€ 39,87 inkl. USt.

Art.-Nr. 2105520



Qualität Made in Germany

Hybrid SuperFlex-Druckluftschlauch



◀ Hybrid SuperFlex mit Schnellkupplung und Stecktülle



- ▶ Hybrid Polymer Material mit Gewebeeinlage – bei tiefen Temperaturen extrem flexibel
- ▶ Abriebfest und hohe Beständigkeit gegen Umwelteinflüsse, wie z. B. UV Licht, Öl, Ozon
- ▶ Wesentlich geringeres Gewicht als Gummischläuche
- ▶ Einsetzbar in Temperaturbereichen zwischen -40 °C und 80 °C

Art. Nr.	2105310	2105320	2105350
Betriebsdruck max.	20 bar	20 bar	20 bar
Innen-ø	10 mm	10 mm	10 mm
Aussen-ø	16 mm	16 mm	16 mm
Länge	10 m	20 m	50 m
Gewinde	1/4"	1/4"	ohne
Preis pro m zzgl. USt.	–	–	1,70 €

10 m
statt € 26,60 zzgl. USt.

18,90

€ 22,49 inkl. USt.

Art.-Nr. 2105310

20 m
statt € 49,90 zzgl. USt.

33,90

€ 40,34 inkl. USt.

Art.-Nr. 2105320

50 m (Rolle)
statt € 119,00 zzgl. USt.

84,90

€ 101,03 inkl. USt.

Art.-Nr. 2105350



Extrem flexibler Gewebe-Druckluftschlauch – auch bei niedrigen Temperaturen

PU-Schlauch ohne Schnellkupplung und Stecktülle



Flexair-Druckluftschlauch ohne Kupplungen



Qualität Made in Germany

Extrem flexibler Gewebe-Druckluftschlauch – auch bei niedrigen Temperaturen

- ▶ Ohne Kupplung und Tülle
- ▶ Besonders widerstandsfähig gegen ölhaltige Druckluft
- ▶ Einsetzbar in Temperaturbereichen zwischen -30 °C und 60 °C

Art. Nr.	2105450	2105550	2105750
Betriebsdruck max.	15 bar	15 bar	15 bar
Innen-ø	6 mm	9 mm	13 mm
Aussen-ø	10,7 mm	14,5 mm	19 mm
Länge	50 m	50 m	50 m
Preis pro m zzgl. USt.	1,28 €	1,73 €	1,73 €

6 mm / 10,7 mm / 50 m
statt € 24,90 zzgl. USt.

46,50

€ 55,34 inkl. USt.

Art.-Nr. 2105450

9 mm / 14,5 mm / 50 m
statt € 86,50 zzgl. USt.

62,50

€ 74,38 inkl. USt.

Art.-Nr. 2105550

13 mm / 19 mm / 50 m
statt € 124,50 zzgl. USt.

88,50

€ 105,32 inkl. USt.

Art.-Nr. 2105750

Antistatischer Druckluftschlauch



- ▶ Gewährleistet elektrostatischen Kontakt (106 Ωm) bei der Anbringung des Schlauches an den Kupplungen
- ▶ Flexibel und verschleißfest
- ▶ Einsetzbar in Temperaturbereichen zwischen -20 °C und 60 °C

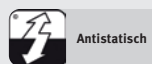

Art. Nr.	2100110	2100101
Betriebsdruck max.	16 bar	16 bar
Berstdruck	60 bar	60 bar
Innen-ø	9 mm	9 mm
Aussen-ø	16 mm	16 mm
Länge	10 m	50 m
Gewinde	1/4"	ohne
Preis pro m zzgl. USt.	–	4,78 €

10 m
statt € 87,50 zzgl. USt.

75,90

€ 90,32 inkl. USt.

Art.-Nr. 2100110

50 m (Rolle)
statt € 290,00 zzgl. USt.

239,-

€ 284,41 inkl. USt.

Art.-Nr. 2100101

Qualitäts-Druckluftschlauch PRO

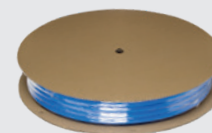

▶ PU-Schlauch mit Kupplung und Tülle
◀ PU-Schlauch ohne Kupplung und Tülle

- ▶ Hochflexibel und abriebfest
- ▶ Aus Polyurethan
- ▶ Mit Gewebeeinlage – gewebearmiert
- ▶ Für den professionellen Einsatz
- ▶ Einsetzbar in Temperaturbereichen zwischen -40° bis +75°

Art. Nr.	2106910	2106950	2106970
Betriebsdruck max.	15 bar	15 bar	15 bar
Innen-ø	8 mm	8 mm	13 mm
Aussen-ø	12 mm	12 mm	19 mm
Länge	10 m	50 m	50 m
Gewinde	1/4"	1/4"	ohne
Preis pro m zzgl. USt.	–	–	5,58 €

8 mm / 12 mm / 10 m
statt € 37,90 zzgl. USt.

33,90

€ 40,34 inkl. USt.

Art.-Nr. 2106910

8 mm / 12 mm / 50 m
statt € 119,00 zzgl. USt.

106,90

€ 127,21 inkl. USt.

Art.-Nr. 2106950

13 mm / 19 mm / 10 m
statt € 315,00 zzgl. USt.

279,-

€ 332,01 inkl. USt.

Art.-Nr. 2106970

SPIRLASCHLÄUCHE

Spiralschlauch – aus Polyurethan

► Einsetzbar in Temperaturbereichen zwischen -15 °C und 60 °C

6 mm ID / 8 mm AD statt € 11,90 zzgl. USt.	6 mm ID / 8 mm AD statt € 15,50 zzgl. USt.	8 mm ID / 12 mm AD statt € 25,50 zzgl. USt.
9,99	13,90	19,90
€ 11,89 inkl. USt.	€ 16,54 inkl. USt.	€ 23,68 inkl. USt.
Art.-Nr. 2115605	Art.-Nr. 2115608	Art.-Nr. 2115610

Art. Nr.	2115605	2115608	2115610
Betriebsdruck max.	8 bar	8 bar	8 bar
Innen-ø	6 mm	9 mm	8 mm
Aussen-ø	8 mm	8 mm	12 mm
Länge	5 m	7,5 m	10 m
Gewinde	1/4"	1/4"	1/4"

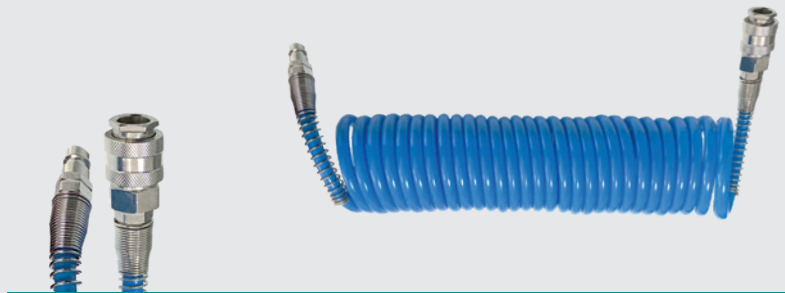

Inklusive Schnellkupplung und Stecknippel

Qualitäts-Spiralschlauch – aus Polyurethan

- Einsetzbar in Temperaturbereichen zwischen -20 °C und 60 °C
- Kein Schlauchverdrehen dank Drehgelenk
- Hochflexibel und abriebfest

Spiralschlauch PU 5x8 mm 3m statt € 27,90 zzgl. USt.	Spiralschlauch PU 6,5x10 mm 5m statt € 31,50 zzgl. USt.	Spiralschlauch PU 6,5x10 mm 7,5m statt € 34,50 zzgl. USt.	Spiralschlauch PU 6,5x10 mm 10m statt € 37,50 zzgl. USt.	Spiralschlauch PU 8x12 mm 7,5m statt € 39,90 zzgl. USt.	Spiralschlauch PU 8x12 mm 10 m statt € 44,90 zzgl. USt.
25,90	28,90	31,90	34,90	36,90	41,90
€ 30,82 inkl. USt.	€ 34,39 inkl. USt.	€ 37,96 inkl. USt.	€ 41,53 inkl. USt.	€ 43,91 inkl. USt.	€ 49,86 inkl. USt.
Art.-Nr. 2105870	Art.-Nr. 2105871	Art.-Nr. 2105872	Art.-Nr. 2105873	Art.-Nr. 2105874	Art.-Nr. 2105875

Art. Nr.	2105870	2105871	2105872	2105873	2105874	2105875
Betriebsdruck max.	10 bar	10 bar	10 bar	10 bar	9 bar	9 bar
Innen-ø	5 mm	6,5 mm	6,5 mm	6,5 mm	8 mm	8 mm
Aussen-ø	8 mm	10 mm	10 mm	10 mm	12 mm	12 mm
Länge	3 m	5 m	7,5 m	10 m	7,5 m	10 m
Gewinde	1/4"	1/4"	1/4"	1/4"	1/4"	1/4"



Inklusive Einhand-Sicherheitskupplung siehe S. AC 36 und Stecknippel

DRUCKLUFTSETS

Qualitäts-Druckluft-Sets

- Praktische Sets mit Druckluftwerkzeugen
- Gut geeignet für Einsteiger

Set 6-teilig

- Blaspistole kurz,
- Reifenfüller SD,
- Hochwertiger Spiralschlauch aus PU
- Adapterset 3-teilig



Druckluft-Set
6-teilig

statt € 28,90 zzgl. USt.

25,90

€ 30,82 inkl. USt.

Art.-Nr. 2102006

Set 7-teilig

- Blaspistole kurz,
- Reifenfüller SD,
- Hochwertiger Spiralschlauch aus PU
- Adapterset 3-teilig
- Farbspritzpistole



Druckluft-Set
7-teilig

statt € 52,90 zzgl. USt.

43,90

€ 52,24 inkl. USt.

Art.-Nr. 2102007

Set 8-teilig

- Blaspistole kurz,
- Reifenfüller SD,
- Hochwertiger Spiralschlauch aus PU
- Adapterset 3-teilig
- Farbspritzpistole
- Ölsprühpistole



Druckluft-Set
8-teilig

statt € 62,50 zzgl. USt.

49,90

€ 59,38 inkl. USt.

Art.-Nr. 2102008

REIFENFÜLLMESSGERÄTE

SD/ SD-G

- ▶ Mit Schnellstecker
- ▶ SD-G geeicht

SD
statt € 13,50 zzgl. USt.
12,80
€ 15,23 inkl. USt.
Art.-Nr. 2102300

geeicht

SD-G
zzgl. USt.
38,90
€ 46,29 inkl. USt.
Art.-Nr. 2102350



Technische Daten	SD	SD-G
Arbeitsdruck max.	8 bar	10 bar
Messbereich	0 – 8,5 bar	0 – 10 bar
Gewicht ca.	0,39 kg	0,39 kg

Set mit Quick-Lock

- ▶ Inkl. 3-teiligem Düsenatz
- ▶ **patentierter Quick-Lock Momentstecknippel**



Reifenfüllmessgerät
Quick-Lock
statt € 35,90 zzgl. USt.
28,90
€ 34,39 inkl. USt.
Art.-Nr. 2102370



Technische Daten	Quick-Lock
Arbeitsdruck max.	10 bar
Messbereich	0 – 12 bar
Gewicht ca.	0,35 kg

PRO-E

- ▶ Geeignet für Reifengas
- ▶ Profiausführung mit Kipphebelstecker
- ▶ Hochwertiges exakt ablesbares Manometer

PRO-E
statt € 56,50 zzgl. USt.
46,90
€ 55,81 inkl. USt.
Art.-Nr. 2102700



Technische Daten	PRO-E
Arbeitsdruck max.	10 bar
Messbereich	0 – 10 bar
Gewicht ca.	0,47 kg

PRO DIGITAL

- ▶ Zum Prüfen und Befüllen von Reifen
- ▶ Manometer wird durch Gummi-Mantel gut vor Stößen geschützt
- ▶ Profiausführung
- ▶ Mit Schnellstecker

Pro Digital
statt € 69,90 zzgl. USt.
62,90
€ 74,85 inkl. USt.
Art.-Nr. 2102880



Technische Daten	Pro Digital
Arbeitsdruck max.	10 bar
Messbereich	0 – 12 bar
Gewicht ca.	0,35 kg

PLUS DIGITAL

- ▶ Hohe Messgenauigkeit von 0,01 bar
- ▶ Staub- und wasserdicht nach IP65
- ▶ **luftdichter, patentierter QT-Schnellstecker**



PLUS DIGITAL
statt € 109,90 zzgl. USt.
97,90
€ 116,50 inkl. USt.
Art.-Nr. 2102885



Technische Daten	PLUS DIGITAL
Arbeitsdruck max.	10 bar
Messbereich	0,2 – 10 bar
Gewicht ca.	0,36 kg

PRO-G 63

- ▶ Einfaches Befüllen und Ablassen der Luft mit zwei Knöpfen
- ▶ Geeichte Ausführung
- ▶ Inkl. 750 mm Gummischlauch mit Autoadapter

geeicht
PRO-G 63
statt € 49,90 zzgl. USt.
31,90
€ 37,96 inkl. USt.
Art.-Nr. 2102870



Technische Daten	PRO-G 63
Arbeitsdruck max.	10 bar
Messbereich	0 – 10 bar
Gewicht ca.	0,50 kg

PRO-G

- ▶ Hochwertiges exakt ablesbares Manometer
- ▶ Mit Schnellstecker
- ▶ Profiausführung

PRO
zzgl. USt.
68,50
€ 81,52 inkl. USt.
Art.-Nr. 2102500

geeicht

PRO-G
statt € 83,90 zzgl. USt.
69,90
€ 83,18 inkl. USt.
Art.-Nr. 2102600



Technische Daten	PRO	PRO-G
Arbeitsdruck max.	12 bar	12 bar
Messbereich	0 – 10 bar	0 – 10 bar
Gewicht ca.	0,58 kg	0,58 kg

PRO-G H / PRO-G DUO

- ▶ Geeignet für (Stickstoff) Reifengas
- ▶ Doppelskala-Manometer für zwei Ablesbereiche
- ▶ **PRO-G H:** mit Hebelstecker
- ▶ **PRO-G DUO:** Universelle gekröpfte doppelte Tankstellenstecker

PRO-G DUO

PRO-G H

geeicht

PRO-G H
statt € 199,00 zzgl. USt.
159,-
€ 189,21 inkl. USt.
Art.-Nr. 2102800

geeicht

PRO-G DUO
statt € 275,00 zzgl. USt.
219,-
€ 260,61 inkl. USt.
Art.-Nr. 2102850

Technische Daten	PRO-G H	PRO-G DUO
Arbeitsdruck max.	10 bar	12 bar
Messbereich	0 – 10 bar	0 – 12 bar
Gewicht ca.	0,90 kg	1,00 kg

PRO-G KOMPAKT

- ▶ Geeignet für (Stickstoff) Reifengas
- ▶ aus Aluminium mit Hebelstecker

geeicht
PRO-G KOMPAKT
statt € 199,00 zzgl. USt.
159,-
€ 189,21 inkl. USt.
Art.-Nr. 2103010



Technische Daten	PRO-G KOMPAKT
Arbeitsdruck max.	10 bar
Messbereich	0 – 10 bar
Gewicht ca.	0,60 kg



- ▶ Geeignet für alle Aircraft-Reifenfüller

Quick-Lock
Momentstecknippel
zzgl. USt.
5,90
€ 7,02 inkl. USt.
Art.-Nr. 2102371

BLASPISTOLEN

Blaspistole BP PRO

- ▶ Blaspistole BP PRO
- ▶ Zur schnellen Reinigung von großen Flächen und an schwer zugänglichen Stellen
- ▶ Stufenlose Regulierung der Luftmenge durch langen Betätigungshebel
- ▶ Vollkunststoff-Gehäuse



BP PRO
statt € 10,59 zzgl. USt.
8,99
€ 10,70 inkl. USt.
Art.-Nr. 2112120

Technische Daten	BP PRO
Luftbedarf-Ø	80 – 300 l/min
Arbeitsdruck	2 – 8 bar
Eingangsdruk max.	11 bar
Gewicht ca.	0,14 kg

Blaspistole BP PRO SAFE

- ▶ Bei Berührung mit der Oberfläche wird der Ausgangsdruck auf unter 2 bar begrenzt
- ▶ Reduziert das Verletzungsrisiko
- ▶ Stufenlose Regulierung der Luftmenge durch langen Betätigungshebel



BP PRO SAFE
statt € 16,50 zzgl. USt.
13,50
€ 16,07 inkl. USt.
Art.-Nr. 2112128

Technische Daten	BP PRO SAFE
Luftbedarf-Ø	80 – 300 l/min
Arbeitsdruck	2 – 8 bar
Eingangsdruk max.	11 bar
Gewicht ca.	0,14 kg

Blaspistole BP PRO SIL

- ▶ Star-Tip Düse für optimale Dämpfung
- ▶ Entspricht den OSHA Standards
- ▶ Stufenlose Regulierung der Luftmenge durch langen Betätigungshebel
- ▶ Vollkunststoff-Gehäuse



BP PRO SIL
statt € 19,00 zzgl. USt.
15,90
€ 18,92 inkl. USt.
Art.-Nr. 2112127

Technische Daten	BP PRO SIL
Luftbedarf-Ø	80 – 300 l/min
Arbeitsdruck	2 – 8 bar
Eingangsdruk max.	11 bar
Gewicht ca.	0,15 kg

Blaspistole BP PRO

- ▶ Für schwer zugängliche Stellen
- ▶ Stufenlose Regulierung der Luftmenge durch langen Betätigungshebel
- ▶ Vollkunststoff-Gehäuse – keine kalten Hände

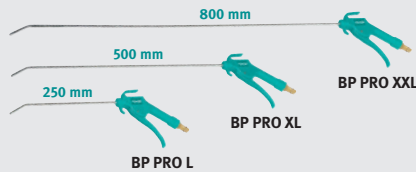

BP PRO L
statt € 11,20 zzgl. USt.
9,90
€ 11,78 inkl. USt.
Art.-Nr. 2112123

BP PRO XL
zzgl. USt.
14,90
€ 17,73 inkl. USt.
Art.-Nr. 2112124

BP PRO XXL
statt € 17,90 zzgl. USt.
16,90
€ 20,11 inkl. USt.
Art.-Nr. 2112125

Technische Daten	L	XL	XXL
Luftbedarf-Ø	ca. 150 l/min		
Arbeitsdruck	2 – 8 bar		
Eingangsdruk max.	11 bar		
Gewicht ca.	0,16 kg	0,18 kg	0,22 kg

Blaspistole BP PRO G

- ▶ Besonders geeignet für empfindliche Oberflächen
- ▶ Düsen Spitze mit abnehmbarer Gummimantelung verhindert Kratzer
- ▶ Vollkunststoff-Gehäuse
- ▶ Stufenlose Regulierung der Luftmenge durch langen Betätigungshebel



BP PRO G
zzgl. USt.
11,49
€ 13,67 inkl. USt.
Art.-Nr. 2112121

Technische Daten	BP PRO G
Luftbedarf-Ø	80 – 300 l/min
Arbeitsdruck	2 – 8 bar
Eingangsdruk max.	11 bar
Gewicht ca.	0,14 kg

Blaspistole BPI PRO

- ▶ Mit Injektordüse, ca. 100% höhere Luftmenge durch Venturidüse
- ▶ Zur schnellen Reinigung, auch für schwer zugängliche Stellen
- ▶ Für den professionellen Einsatz



BPI PRO
statt € 14,90 zzgl. USt.
12,90
€ 15,35 inkl. USt.
Art.-Nr. 2102170

Technische Daten	BPI PRO
Luftbedarf-Ø	150 l/min
Arbeitsdruck	6 bar
Eingangsdruk max.	16 mm
Gewicht ca.	0,27 kg

Zubehör: Schutzschild zu Blaspistolen BP PRO

- ▶ Optimal zum Ausblasen von Sacklöchern
- ▶ Verhindert den Rückprall von Spänen, Kühlmittel etc.
- ▶ Passend für Düsenrohr-AD 6 mm

Nicht geeignet für:
BPK (2112100)
BP PRO R (2112130)



Schutzschild
statt € 7,95 zzgl. USt.
5,99
€ 7,13 inkl. USt.
Art.-Nr. 2112150

Technische Daten	Schutzschild
Außen-Ø	100 mm
Gewicht ca.	0,03 kg

Blaspistole BP PRO R

- ▶ Regelschraube zur Voreinstellung des Maximalvolumenstroms
- ▶ Besonders geeignet für empfindliche Oberflächen
- ▶ Düsen Spitze mit abnehmbarer Gummimantelung verhindert Kratzer
- ▶ Stufenlose Regulierung der Luftmenge durch langen Betätigungshebel
- ▶ Vollkunststoff-Gehäuse



BP PRO R
statt € 22,00 zzgl. USt.
16,90
€ 20,11 inkl. USt.
Art.-Nr. 2112130

Technische Daten	BP PRO R
Luftbedarf-Ø	80 – 300 l/min
Arbeitsdruck	2 – 8 bar
Eingangsdruk max.	11 bar
Gewicht ca.	0,14 kg

Blaspistole BP PRO V

- ▶ Ca. 100% höhere Luftmenge durch Venturidüse
- ▶ Stufenlose Regulierung der Luftmenge durch langen Betätigungshebel
- ▶ Mit Vollkunststoff-Gehäuse – keine kalten Hände



BP PRO V
statt € 20,50 zzgl. USt.
16,90
€ 20,11 inkl. USt.
Art.-Nr. 2112122

Technische Daten	BP PRO V
Luftbedarf-Ø	80 – 300 l/min
Arbeitsdruck	2 – 8 bar
Eingangsdruk max.	11 bar
Gewicht ca.	0,15 kg

BLASPISTOLEN

Blaspistole BPK

- ▶ Für jede Anwendung in Produktion, Werkstatt, am Auto oder im Haus die richtige Blaspistole
- ▶ Für den professionellen Einsatz
- ▶ Handliche robuste Alu-Ausführung



BPK kurz
statt € 4,99 zzgl. USt.
4,49
€ 5,34 inkl. USt.
Art.-Nr. 2112100

Technische Daten	BPK
Luftbedarf-Ø	80 – 300 l/min
Arbeitsdruck	6 bar
Eingangsdruk max.	6 bar
Gewicht ca.	0,18 kg

Blaspistole BPL

- ▶ Für jede Anwendung in Produktion, Werkstatt, am Auto oder im Haus die richtige Blaspistole
- ▶ Handliche robuste Alu-Ausführung



BPL lang
statt € 6,50 zzgl. USt.
5,99
€ 7,13 inkl. USt.
Art.-Nr. 2112110

Technische Daten	BPL
Luftbedarf-Ø	80 – 300 l/min
Arbeitsdruck	6 bar
Länge Blasrohr	160 mm
Eingangsdruk max.	6 bar
Gewicht ca.	0,22 kg

Blaspistole BP PRO-E

- ▶ Dosierbar über eloxierten Betätigungshebel
- ▶ Pistolenform aus geschmiedetem Aluminium



BP PRO-E
statt € 14,00 zzgl. USt.
12,90
€ 15,35 inkl. USt.
Art.-Nr. 2102181

Technische Daten	BP PRO-E
Luftbedarf-Ø	150 l/min
Arbeitsdruck	10 bar
Düsen-Ø	1,5 mm
Düsen-Gewinde	M12 x 1 mm
Gewicht ca.	0,24 kg

Profi-Blaspistole BP PRO DUO

- ▶ Feindosierung der Luftmenge über Betätigungshebel und Regelschraube
- ▶ Inklusive auswechselbarer Langdüse (112 mm) und Kurzdüse
- ▶ Schlauchanschluss oben ① und unten ② möglich



BP PRO DUO
statt € 25,15 zzgl. USt.
16,90
€ 20,11 inkl. USt.
Art.-Nr. 2102190

Technische Daten	BP PRO DUO
Luftbedarf-Ø	80 – 300 l/min
Arbeitsdruck	2 – 8 bar
Eingangsdruk max.	10 bar
Gewicht ca.	0,20 kg

Zubehör:

- Düsenet für Blaspistole**
5-teilig Ø 35mm
- ▶ Adapter-Stück
 - ▶ Venturi-Düse
 - ▶ Fächerdüse
 - ▶ Ballfüllnadel



Düsenet
zzgl. USt.
19,95
€ 23,74 inkl. USt.
Art.-Nr. 2102192

Blaspistole BP PRO EX

- ▶ Mit Venturi-, Seitenstrahldüse und 1.000 mm Blasrohr
- ▶ Optimale Reinigung auch von schwer zugänglichen Stellen, z.B. bei Sandwichkühlern
- ▶ Mitgelieferte Venturi-Düse erhöht den Luftstrom um bis zu 100 %
- ▶ Blasrohr mit Schaumstoffisolierung für guten Griff ohne kalte Hände
- ▶ Luftanschluss wahlweise am Kopf oder Griff
- ▶ Luftmenge durch Betätigungsdruck regulierbar



BP PRO EXL
statt € 73,50 zzgl. USt.
63,90
€ 76,04 inkl. USt.
Art.-Nr. 2102185

Technische Daten	BP PRO EXL
Luftbedarf-Ø	ca. 150 l/min
Arbeitsdruck	6 bar
Eingangsdruk max.	10,6 bar
Düsenrohr Länge	1.000 mm
Düsenrohr Außen-Ø	12 mm
Gewicht ca.	0,46 kg

Saug- /Blaspistole SBP

- ▶ Zum Absaugen sowie Abblasen von Oberflächen geeignet
- ▶ Mit flexiblem, ausziehbarem Schlauch
- ▶ Im praktischem Kunststoffkoffer
- ▶ Durchschnittlicher Luftbedarf



SBP
statt € 92,50 zzgl. USt.
79,90
€ 95,08 inkl. USt.
Art.-Nr. 2102100

Technische Daten	SBP
Luftbedarf-Ø	150 l/min
Arbeitsdruck	6,3 bar
Schalldruckpegel Lp	97 dB(A)
Luftanschluss	1/4"

Blasstift BST

- ▶ Anhänge-Clip – Luftmenge durch drehen einstellbar
- ▶ Direkt an Schnellkupplung anschließbar



BST
statt € 7,99 zzgl. USt.
6,99
€ 8,32 inkl. USt.
Art.-Nr. 2112115

Technische Daten	BST
Luftbedarf-Ø	156 l/min
Arbeitsdruck	6 bar
Düsenöffnung	2 mm
Eingangsdruk max.	12 bar

Blaspistole BPS Soft PRO

- ▶ Handliche Ausblaspistole für kleine Ausblasarbeiten
- ▶ Betätigung durch leichten Druck auf die Pistolenspitze
- ▶ Luftmenge durch Betätigungsdruck regulierbar



BPS Soft PRO
statt € 10,46 zzgl. USt.
8,79
€ 10,46 inkl. USt.
Art.-Nr. 2102130

FARBSPRITZPISTOLEN

Farbspritzpistole FSP S1 HVLP – Profi-Niederdruckspritzpistole für das Auftragen von Lacken mit niedriger Viskosität

- ▶ Gut geeignet zum Auftragen von KFZ-Lacken, Maler-Farben oder Lasuren
- ▶ Stufenlos einstellbar für Rund- und Breitstrahl
- ▶ Verminderter Rückprall und Spritznebel aufgrund des niedrigen Zerstäubungsdrucks
- ▶ Reduzierung des Lackverbrauchs
- ▶ Sehr effizienter Materialauftrag
- ▶ Reduzierung des „Overspray“ und somit des Lackabfalls
- ▶ Einsparung von Entsorgungskosten

Farbspritzpistole FSP S1 LVMP – Profi-Farbspritzpistole für den Auftrag von dünnen Lacken

- ▶ Arbeitet mit geringem Luftvolumen und erzeugt einen mittleren Luftdruck in der Pistole
- ▶ Stufenlos einstellbar für Rund- und Breitstrahl



FSP S1 HVLP



FSP S1 LVMP

Vorteil HVLP-System:

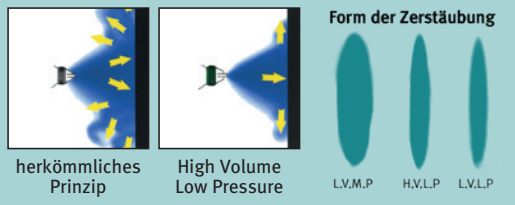

Form der Zerstäubung

herkömmliches Prinzip

High Volume Low Pressure

L.V.M.P. H.V.L.P. L.V.L.P.

FSP S1 HVLP

statt € 126,00 zzgl. USt.

99,-

€ 117,81 inkl. USt.

Art.-Nr. 2101640

FSP S1 LVMP

statt € 126,00 zzgl. USt.

99,-

€ 117,81 inkl. USt.

Art.-Nr. 2101645

Technische Daten	FSP S1 HVLP	FSP S1 LVMP
Luftbedarf-Ø	400 – 450 l/min	250 – 300 l/min
Kunststofffließbecher	600 ml	600 ml
Düse	1,3 mm	1,3 mm
Empf. Lackierabstand	17 cm	20 cm
Arbeitsdruck	2 bar	2,5 bar
Anschlussgewinde	1/4"	1/4"
Gewicht ca.	0,5 kg	0,5 kg

Lieferumfang:

- > Gabelschlüssel
- > 2 Reinigungsbürsten
- > Innensechskantschlüssel
- > Nadel
- > Filter
- > Druckluft-Stecknippel
- > 1,3 mm Düse mit Dichting



Farbspritzpistole HVLP-2 PRO

- ▶ Stufenlos einstellbar für Rund- und Breitstrahl
- ▶ Stufenlose Farbmengenregulierung und Luftmengenregulierung
- ▶ Im praktischen Aufbewahrungskoffern mit Verschleißteileset, Inline-Druckregler und drei Lackfiltern

HVLP-2 PRO

statt € 245,00 zzgl. USt.

189,-

€ 224,91 inkl. USt.

Art.-Nr. 2101740

Technische Daten	HVLP-2 PRO
Luftbedarf-Ø	220 – 260 l/min
Kunststofffließbecher	680 ml
Düse	1,5 mm
Arbeitsdruck	2 – 2,5 bar
Gewicht ca.	0,547 kg

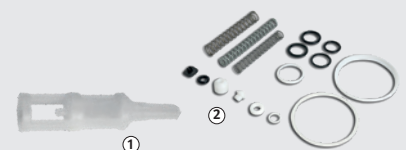

Zubehör	Art.-Nr.	€ zzgl. USt.
Düsensatz 1,3 mm	2101750	83,90
Düsensatz 1,5 mm	2101751	83,90
Düsensatz 1,7 mm	2101752	83,90
Düsensatz 1,9 mm	2101753	83,90
Düsensatz 2,2 mm	2101754	83,90
Ersatz-Fließbecher	2101760	40,50
① Lackfilter (VE 10 Stk.)	2101703	24,50
② Reparaturset	2101761	13,75

AIR-BRUSH-SETS

Air-Brush-Set AS

- ▶ Praktische Einhandbedienung zur Farb- und Luftmengenregulierung
- ▶ Farbbehälter 22 cm³, 50 cm³ aus Glas und 5 cm³ aus Metall
- ▶ Anschlussschlauch 2 m
- ▶ Pistolenhalter
- ▶ 1/4" Anschlussreduzierringel und Gabelschlüssel



Air-Brush-Set AS
statt € 72,50 zzgl. USt.

61,90

€ 73,66 inkl. USt.

Art.-Nr. 2101050

Zubehör	€ zzgl. USt.
Ersatzdüsensatz 0,3 mm	19,50

Dekorpistole ES-2

- ▶ Einstellbare Rund- und Breitstrahldüse 0,5 mm
- ▶ Mit Farbmengenregulierung
- ▶ Für perfekte Lackierergebnisse im Kfz- oder Holzbereich



Dekorpistole ES-2
statt € 23,90 zzgl. USt.

19,90

€ 23,68 inkl. USt.

Art.-Nr. 2101270

Technische Daten	ES
Behältervolumen	200 ml
Arbeitsdruck	3 – 4 bar
Luftbedarf-Ø	30 – 60 l
Gewicht ca.	0,40 kg

Farbspritzpistole SD

- ▶ Für den universellen Einsatz
- ▶ Stufenlos einstellbar für Rund- und Flachstrahl
- ▶ Mit Farbmengenregulierung



Farbspritzpistole SD
statt € 19,90 zzgl. USt.

17,90

€ 21,30 inkl. USt.

Art.-Nr. 2101400

Technische Daten	SD
Kunststofffließbecher	500 ml
Düse	1,5 mm
Arbeitsdruck	3 – 4,5 bar
Luftbedarf-Ø	100 – 200 l
Gewicht ca.	0,5 kg

Farbspritzpistole PJ HVLP

- ▶ Für den hochwertigen Einsatz
- ▶ Mit stufenloser Farb- und Luftmengenregulierung
- ▶ Kunststofffließbecher mit Tropfsperre
- ▶ Mit Lacksieb
- ▶ Einstellbar von Rund- auf Flachstrahl



HVLP PRO
statt € 59,00 zzgl. USt.

54,90

€ 65,33 inkl. USt.

Art.-Nr. 2101600

Technische Daten	PJ HVLP
Kunststofffließbecher	750 ml
Düse	1,4 mm
Arbeitsdruck	3,5 – 4 bar
Luftbedarf-Ø	150 – 200 l
Gewicht ca.	0,7 kg

TRICHTER-SPRITZPISTOLE

Trichter-Spritzpistole TS PRO

- ▶ Diese ermöglicht die Verarbeitung von Rau- und Faserputzen sowie auch Chips, Pailletten, Flock o.ä. Materialien mit nur einer Pistole.
- ▶ Bearbeitung von Decken- und Bodenbereichen durch 45° Winkel möglich



TS PRO
statt € 180,00 zzgl. USt.

159,-

€ 189,21 inkl. USt.

Art.-Nr. 2101800

Technische Daten	TS PRO
Trichter Volumen	5 l
Düse	4,5/6/8/15/18 mm
Arbeitsdruck	5 bar
Luftbedarf-Ø	ca. 225 l/min
Gewicht ca.	1,3 kg

Lieferumfang:

- ▶ 3 Düsen für Putze (Düsen-Ø 4,5/6,0/8,0 mm)
- ▶ 2 St. Düsen für Chips (Düsen-Ø 15/18 mm)
- ▶ 1 St. 45° Winkel
- ▶ 1 St. Nadel für Chips

Zubehör:

Wandhalter für Farbspritzpistole

- ▶ Magnetisch
- ▶ Stets griffbereite Farbspritzpistole

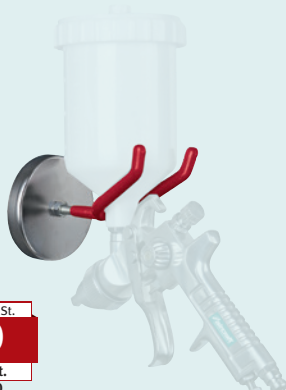

Wandhalter
statt € 18,90 zzgl. USt.

15,90

€ 18,92 inkl. USt.

Art.-Nr. 2101010

Technische Daten	Wandhalter
Haltekraft	4 kg

Zubehör:

Inline Druckregler mit Manometer

- ▶ Zum genauen Regeln des Luftdrucks direkt an der Pistole



Inline Druckregler
zzgl. USt.

47,50

€ 56,53 inkl. USt.

Art.-Nr. 2101910

Technische Daten	
Anschlussgewinde: Eingang	1/4" IG
Anschlussgewinde: Ausgang	1/4" AG

Zubehör:

Inline Wasserabscheider

- ▶ Zum direkten Pistolenanschluss



Wasserabscheider
zzgl. USt.

12,65

€ 15,05 inkl. USt.

Art.-Nr. 2311900

Technische Daten	
Anschlussgewinde: Eingang	1/4" IG
Anschlussgewinde: Ausgang	1/4" AG

SANDSTRAHLPISTOLEN

Sandstrahlpistole SPB

- ▶ gehärtete Spezialdüse
- ▶ inkl. Saugbecher 1 l



SPB
statt € 26,90 zzgl. USt.
24,50
€ 29,16 inkl. USt.
Art.-Nr. 2103100

Technische Daten	SPB
Luftbedarf-Ø	ca. 250 – 300 l
Arbeitsdruck	4 – 8 bar

Sandstrahlpistole SPS

- ▶ Ermöglicht Ansaugen des Strahlgutes aus externen Behältern



SPS
statt € 26,90 zzgl. USt.
24,50
€ 29,16 inkl. USt.
Art.-Nr. 2103300

Technische Daten	SPS
Luftbedarf-Ø	ca. 250 – 400 l
Arbeitsdruck	4 – 8 bar

Sandstrahlpistole SPS PRO

- ▶ Für Strahlmittel bis 0,8 mm Körnung
- ▶ Mit Ansaugschlauch, Länge 170 cm, ID 18 mm/ AD 24 mm



SPS PRO
statt € 66,50 zzgl. USt.
59,90
€ 71,28 inkl. USt.
Art.-Nr. 2103550

Technische Daten	SPS PRO
Luftbedarf-Ø	ca. 320 – 420 l
Arbeitsdruck	5 – 8 bar

FETTPRESSEN

Fettpressen Set FPS PRO

- ▶ 400 mm langer Anschlusschlauch für schwer zugängliche Stellen

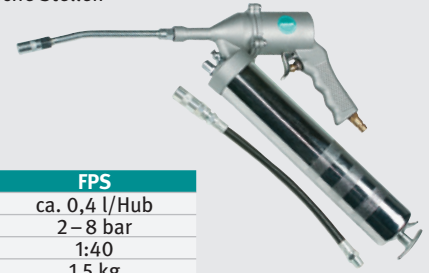

FPS
statt € 37,90 zzgl. USt.
32,90
€ 39,15 inkl. USt.
Art.-Nr. 2102230

Technische Daten	FPS
Luftbedarf-Ø	ca. 0,4 l/Hub
Arbeitsdruck	2 – 8 bar
Druckübersetzung	1:40
Gewicht ca.	1,5 kg

Fettpressen-Set FPS PRO Automatik

- ▶ 400 mm langer Anschlusschlauch für schwer zugängliche Stellen



FPS Pro
statt € 85,90 zzgl. USt.
68,90
€ 81,99 inkl. USt.
Art.-Nr. 2102240

Technische Daten	FPS Pro
Luftbedarf-Ø	ca. 0,4 l/Hub
Arbeitsdruck	2 – 8 bar
Druckübersetzung	1:40
Gewicht ca.	1,6 kg

Fettpressen-Set FPS PRO D

- ▶ 190 mm langer Anschlusschlauch für schwer zugängliche Stellen
- ▶ Für schwer erreichbare Schmierstellen kann der Behälter auch um 360° gedreht werden



FPS Pro D
statt € 96,50 zzgl. USt.
79,90
€ 95,08 inkl. USt.
Art.-Nr. 2102245

Technische Daten	FPS Pro D
Luftbedarf-Ø	0,4 l/Hub
Arbeitsdruck	2 – 8 bar
Druckübersetzung	1:40
Gewicht ca.	1,6 kg

SODASTRAHLPISTOLE

Sodastrahlpistole SSP 1

- ▶ Zum Reinigen und Entlacken ohne Beschädigungen
- ▶ Oberflächenschonendes Verfahren zum Entfernen von Lack oder Rost
- ▶ Ideal für schwer zugängliche Stellen
- ▶ Schonende Reinigung von Glas-, Kunststoff-, Holz und Gummimaterialien
- ▶ Als Strahlmittel wird NaHCO₃ (Natron) verwendet



Technische Daten	SSP 1
Luftbedarf-Ø	ca. 240 l/min
Luftbedarf max.	ca. 300 l/min
Arbeitsdruck	2,1 – 6,5 bar
Behältervolumen	1.000 ml
Düsendurchmesser	5 mm
Gewicht ca.	ca. 0,6 kg

SSP 1
statt € 51,90 zzgl. USt.
41,90
€ 49,86 inkl. USt.
Art.-Nr. 2103900

KARTUSCHENPISTOLEN

Kartuschenpistole KP

- ▶ Für handelsübliche Kartuschen
- ▶ Schnellentlüftung
- ▶ Funktioniert nur mit Kartusche
- ▶ Arbeitsdruck je nach Materialbeschaffenheit anpassen



KP
statt € 53,90 zzgl. USt.
49,90
€ 59,38 inkl. USt.
Art.-Nr. 2102250

Technische Daten	KP
Luftbedarf-Ø	ca. 50 l/min
Kartuscheninhalt	310 ml
Arbeitsdruck	ca. 1,5 - 2,5 bar
Gewicht ca.	0,5 kg

Kartuschenpistole KP-R

- ▶ Für handelsübliche Kartuschen
- ▶ Schnellentlüftung
- ▶ Stufenlos regulierbar



KP-R
statt € 139,00 zzgl. USt.
129,90
€ 154,58 inkl. USt.
Art.-Nr. 2102260

Technische Daten	KP-R
Luftbedarf-Ø	ca. 60 l/min
Kartuscheninhalt	310 ml
Arbeitsdruck	bis 8 bar
Gewicht ca.	0,56 kg

Kartuschenpistole KP PRO

- ▶ Für handelsübliche Kartuschen
- ▶ Mit Schnellentlüftung
- ▶ Stufenlos regulierbar



KP PRO
statt € 249,00 zzgl. USt.
199,-
€ 236,81 inkl. USt.
Art.-Nr. 2102270

Technische Daten	KP PRO
Luftbedarf-Ø	ca. 100 l/min
Kartuscheninhalt	310 ml
Arbeitsdruck	bis 8 bar
Gewicht ca.	1,04 kg

SILIKONPUPPENPISTOLE

Silikonpuppenpistole SP

- ▶ Für Silikonpuppen 600 ml
- ▶ Schnellentlüftung
- ▶ Stufenlos regulierbar



SP
statt € 279,00 zzgl. USt.
229,-
€ 272,51 inkl. USt.
Art.-Nr. 2102290

Technische Daten	SP
Luftbedarf-Ø	ca. 100 l/min
Kartuscheninhalt	600 ml
Arbeitsdruck	bis 8 bar
Gewicht ca.	1,32 kg

SPRÜHPISTOLEN

Sprühpistole Alu SPA

- ▶ Zum Sprühen von Kaltreinigern, Reinigungsmitteln und Sprühölen
- ▶ Mit 1 l Aluminiumbehälter
- ▶ Bajonettverschluss



ASPA
statt € 19,90 zzgl. USt.
15,50
€ 18,45 inkl. USt.
Art.-Nr. 2102200

Technische Daten	SPA
Luftbedarf-Ø	ca. 120 - 220 l/min
Aluminiumbehälter	1.000 ml
Arbeitsdruck	3-6 bar
Gewicht ca.	0,68 kg

Sprühpistole SPK

- ▶ Mit 360° schwenkbarem Sprührohr
- ▶ Mit 0,7 l Kunststoffbehälter
- ▶ Mit Ø 3 mm Düse und verstellbarem Strahl



SPK
statt € 185,00 zzgl. USt.
149,90
€ 178,38 inkl. USt.
Art.-Nr. 2103000

Technische Daten	SPK
Luftbedarf-Ø	ca. 160 l/min
Arbeitsdruck	2 - 6 bar

Trockenreinigungspistole TRP

- ▶ Reinigungspistole
- ▶ Starker Reinigungseffekt durch Rotationsdüse
- ▶ stufenlos regulierbar



TRP
statt € 85,50 zzgl. USt.
69,90
€ 83,18 inkl. USt.
Art.-Nr. 2102215

Technische Daten	TRP
Luftbedarf-Ø	ca. 210 l/min
Rotationsdüse Drehzahl	6.000 min ⁻¹
Anschlussgewinde	1/4"
Arbeitsdruck	6 bar
Gewicht ca.	0,45 kg

Reinigungspistole RP

- ▶ Reinigt schnell, schonend und gründlich z.B. Stoffe, Glas, Metall, Kunststoff, Lack
- ▶ Düse mit Rotationsprinzip
- ▶ stufenlos regulierbar



RP
statt € 195,00 zzgl. USt.
145,90
€ 173,62 inkl. USt.
Art.-Nr. 2102210

Technische Daten	RP
Luftbedarf-Ø	ca. 200 l/min
Drehzahl	6.000 min ⁻¹
Tankvolumen	900 ml
Gewicht ca.	0,9 kg

UNTERBODENSCHUTZPISTOLE

Unterbodenschutzpistole UHP PRO

- ▶ Für Unterboden und Hohlraumversiegelung
- ▶ Dickes Steigrohr für dickflüssiges Material
- ▶ Für handelsübliche Dosen mit 40 mm Kordelgewinde



UHP PRO
statt € 19,90 zzgl. USt.
17,90
€ 21,30 inkl. USt.
Art.-Nr. 2104150

Technische Daten	UHP PRO
Luftbedarf-Ø	ca. 120 - 180 l
Sprühschlauch	550 mm

SCHLAGSCHRAUBER

Schlagschrauber-Set 1/2" E

- ▶ Inkl. 17, 19 und 21 mm Nüsse im praktischen Kunststoffkoffer
- ▶ Komposit Gehäuse



Schlagschrauber-Set 1/2" E
statt € 69,90 zzgl. USt.
64,90
€ 77,23 inkl. USt.
Art.-Nr. 2401120

Technische Daten

Luftbedarf-Ø ca.	183 l/min
Luftbedarf max. ca.	439 l/min
Anzugsdrehmoment max.	950 Nm
Lösemoment max.	1.500 Nm
Gewicht ca.	2,1 kg

Schlagschrauber-Set 1/2"

- ▶ Inklusive zehn Nüsse: 9, 10, 11, 13, 14, 17, 19, 22, 24, 27 mm, Verlängerung und Inline-Öler
- ▶ Hammerschlagwerk
- ▶ Kunststoffkoffer



Schlagschrauber-Set 1/2"
statt € 105,00 zzgl. USt.
89,90
€ 106,98 inkl. USt.
Art.-Nr. 2401110

Technische Daten

Luftbedarf-Ø ca.	142,5 l/min
Luftbedarf max. ca.	420 l/min
Anzugsdrehmoment max.	1.150 Nm
Lösemoment max.	1.650 Nm
Gewicht ca.	2,1 kg

Industrie-Schlagschrauber Set ISS 1/2" Komposit

- ▶ 9, 10, 11, 13, 14, 17, 19, 22, 24, 27 mm
- ▶ Doppelhammerschlagwerk
- ▶ 3-stufig verstellbar
- ▶ Anschluss: 1/4"
- ▶ Schlagwerkgehäuse aus Aluminium



ISS 1/2" Komposit
zzgl. USt.
135,-
€ 160,65 inkl. USt.
Art.-Nr. 2401220

Technische Daten

Luftbedarf-Ø ca.	142,5 l/min
Luftbedarf max. ca.	420 l/min
Anzugsdrehmoment max.	900 Nm
Lösemoment max.	1.400 Nm
Gewicht ca.	2,1 kg

Industrie-Schlagschrauber

IS 3/4" Komposit

- ▶ Mit Doppelhammer-Schlagwerk
- ▶ Für den harten Einsatz im KFZ-Bereich, auf Montagebändern und in der Landwirtschaft
- ▶ Schlagwerkgehäuse aus Aluminium



IS 3/4" Komposit
statt € 215,00 zzgl. USt.
169,-
€ 201,11 inkl. USt.
Art.-Nr. 2401260

Technische Daten

Luftbedarf-Ø ca.	269 l/min.
Luftbedarf max. ca.	510 l/min
Anzugsdrehmoment max.	1.800 Nm
Lösemoment max.	2.300 Nm
Gewicht ca.	3,2 kg

Schlagschrauber ISS-C 1/2"

- ▶ Gehäuse aus schlagfestem Kunststoff
- ▶ Vibrationsarmer, kälteisolierter Handgriff
- ▶ Anzugsmoment 3-stufig verstellbar
- ▶ Abluftführung über Handgriff, dadurch kein Aufwirbeln von Bremsstaub



ISS-C 1/2" Compact PRO
statt € 185,00 zzgl. USt.
159,-
€ 189,21 inkl. USt.
Art.-Nr. 2401470

ISS-C 1/2" PRO
statt € 195,00 zzgl. USt.
165,-
€ 196,35 inkl. USt.
Art.-Nr. 2401475

Technische Daten

	ISS-C 1/2" Compact PRO	ISS-C 1/2" PRO
Luftbedarf-Ø ca.	128 l/min	188 l/min
Arbeitsdruck	6,2 bar	6,2 bar
Anzugsdrehmoment max.	624 Nm	1.112 Nm
Lösemoment max.	1.302 Nm	1.756 Nm
Gewicht ca.	1,2 kg	2 kg

Schlagschrauber ISS-C 3/4" PRO

- ▶ Hochleistungs-Doppelschlagwerk
- ▶ Drehmoment im Rechts- und Linkslauf dreistufig verstellbar
- ▶ Komposit-Gehäuse aus schlagfestem Kunststoff
- ▶ Vibrationsarmer und kälteisolierter Griff



ISS-C 3/4" PRO
statt € 379,00 zzgl. USt.
319,-
€ 379,61 inkl. USt.
Art.-Nr. 2401485

Technische Daten

Luftbedarf-Ø ca.	393 l/min
Luftbedarf max. ca.	6,2 bar
Anzugsdrehmoment max.	2.034 Nm
Lösemoment max.	2.711 Nm
Gewicht ca.	3,4 kg

Mini Industrie-Schlagschrauber

ISS 1/2"

- ▶ Abluftführung über Handgriff, dadurch kein Aufwirbeln von Bremsstaub
- ▶ Einfaches Umschalten zwischen Rechts- und Linkslauf über Hebel auf der Rückseite



ISS 1/2"
statt € 199,00 zzgl. USt.
159,-
€ 189,21 inkl. USt.
Art.-Nr. 2401371

Technische Daten

Luftbedarf-Ø ca.	120 l/min
Luftbedarf max. ca.	6,3 bar
Anzugsdrehmoment max.	520 Nm
Lösemoment max.	570 Nm
Gewicht ca.	1,3 kg

Winkelschlagschrauber

WSS 1/2" HT PRO

- ▶ Für schwer zugängliche Stellen
- ▶ Hohes Drehmoment durch integriertes Jumbo Hammer-Schlagwerk
- ▶ Regulierbares Drehmoment am Griff
- ▶ Anschluss: 1/4"



WSS 1/2" HT PRO
statt € 209,00 zzgl. USt.
159,-
€ 189,21 inkl. USt.
Art.-Nr. 2401575

Technische Daten

Luftbedarf-Ø ca.	91 l/min
Luftbedarf max. ca.	6,2 bar
Anzugsdrehmoment max.	325 Nm
Lösemoment max.	450 Nm
Gewicht ca.	1,2 kg

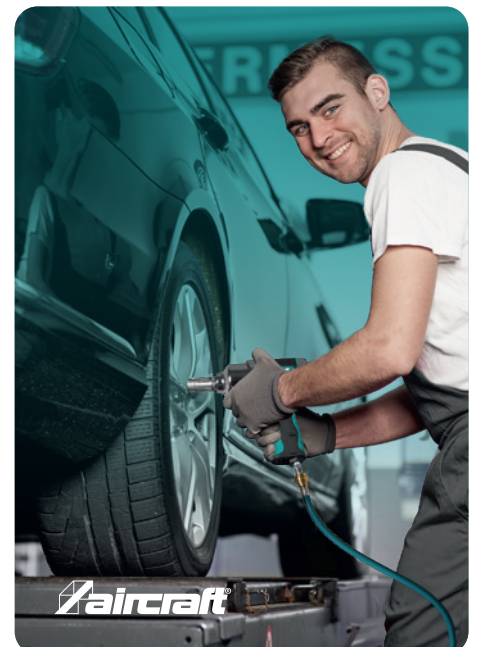

Winkel Industrie-Schlagschrauber

ISS-TTM 1/2"

- ▶ Twin Turbo Technologie
- ▶ Optimiertes Arbeiten durch flache Bauweise und 120° schwenkbaren Kopf

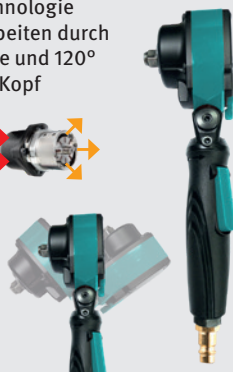

ISS-TTM 1/2"
statt € 265,00 zzgl. USt.
225,-
€ 267,75 inkl. USt.
Art.-Nr. 2401370

Technische Daten

Luftbedarf-Ø ca.	115 l/min
Luftbedarf max. ca.	6,3 bar
Anzugsdrehmoment max.	500 Nm
Lösemoment max.	550 Nm
Gewicht ca.	1,3 kg

Industrieschlagschrauber ISS-TT 3/4" Composite

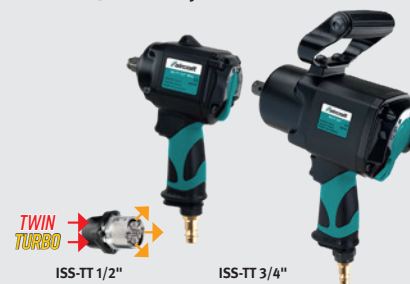

ISS-TT 1/2"
Mini Composite
statt € 255,00 zzgl. USt.
209,-
€ 248,71 inkl. USt.
Art.-Nr. 2401372

ISS-TT 3/4"
Composite
statt € 799,00 zzgl. USt.
649,-
€ 772,31 inkl. USt.
Art.-Nr. 2401376

Technische Daten

	1/2" Mini	3/4"
Luftbedarf-Ø ca.	132 l/min	235 l/min
Arbeitsdruck	6,3 bar	6,3 bar
Anzugsdrehmoment max.	540	1.900
Lösemoment max.	1.600 Nm	4.100 Nm
Gewicht ca.	1,3	4,6

Industrie-Schlagschrauber

ISS 1" PRO

- ▶ Für den Einsatz im KFZ-Bereich an LKWs, an Omnibussen, für Speditionen, etc.
- ▶ Mit Doppelhammer-Schlagwerk



ISS 1" PRO
statt € 659,00 zzgl. USt.
499,-
€ 593,81 inkl. USt.
Art.-Nr. 2401490

Technische Daten

Luftbedarf-Ø ca.	411 l/min
Arbeitsdruck	6,2 bar
Anzugsdrehmoment	2.441 Nm
Lösemoment max.	3.389 Nm
Gewicht ca.	6,5 kg

Industrie-Schlagschrauber

ISS 1" PRO L

- ▶ Mit Doppelhammer-Schlagwerk

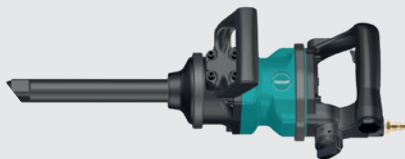

ISS 1" PRO L
statt € 729,00 zzgl. USt.
559,-
€ 665,21 inkl. USt.
Art.-Nr. 2401495

Technische Daten

Luftbedarf-Ø ca.	405 l/min
Arbeitsdruck	6,2 bar
Anzugsdrehmoment	2.441 Nm
Lösemoment max.	3.389 Nm
Gewicht ca.	7,5 kg

Zubehör:

Schlagschraubernüsse-Set lang

- ▶ Chrom-Vanadium-Stahl – gehärtet

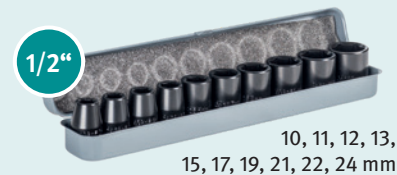

1/2"

10, 11, 12, 13,
15, 17, 19, 21, 22, 24 mm



3/4"

26, 27, 29, 30,
32, 35, 36, 38 mm

Set 1/2" 10-tlg.
statt € 24,50 zzgl. USt.
20,90
€ 24,87 inkl. USt.
Art.-Nr. 2400001

Set 3/4" 8-tlg.
statt € 84,90 zzgl. USt.
65,90
€ 78,42 inkl. USt.
Art.-Nr. 2400002

Zubehör:

Schlagschraubernüsse-Set

1" 7-tlg. lang

- ▶ 24, 27, 30, 32, 35, 36, 38 mm



Set 1" 7-tlg.
zzgl. USt.
119,-
€ 141,61 inkl. USt.
Art.-Nr. 2400003

Zubehör:

Schlagschraubernüsse 1/2" lang

- ▶ Kunststoffummantelt für Alufelgen
- ▶ Größen: 17 / 19 / 21 mm
- ▶ Länge 85 mm



Schlagschraubernüsse
1/2" lang
statt € 28,50 zzgl. USt.
25,90
€ 30,82 inkl. USt.
Art.-Nr. 2400010

Zubehör:

Wandhalter

- ▶ 2 starke Magnethalter
- ▶ Haltekraft 10 kg



Schlagschrauber und
Schlagschraubernüsse nicht
im Lieferumfang enthalten



Wandhalter
statt € 48,90 zzgl. USt.
38,90
€ 46,29 inkl. USt.
Art.-Nr. 2400050

Zubehör:

Inline Ölter

- ▶ AD: 1/4"-19PT
- ▶ ID: 1/4"-18NPT



Inline Ölter
zzgl. USt.
7,90
€ 9,40 inkl. USt.
Art.-Nr. 2310010

RATSCHENSCHRAUBER

Ratschenschrauber SRS 1/2" HT PRO

- ▶ Sehr leistungstark durch Doppelantrieb im Ratschenkopf



SRS 1/2" HT PRO
statt € 175,00 zzgl. USt.
129,-
€ 153,51 inkl. USt.
Art.-Nr. 2401570

Technische Daten

Luftbedarf-Ø ca.	90 l/min
Aufnahme	1/2" Vierkant
Arbeitsdruck	6,2 bar
Anzugsdrehmoment max.	122 Nm
Drehzahl	600 min ⁻¹
Gewicht ca.	1,28 kg

Multi Ratschenschrauber MRS Mini PRO

- ▶ Für schwer zugängliche Stellen
- ▶ Extraklein für Arbeiten in beengten Platzverhältnissen



MRS Mini PRO
statt € 169,00 zzgl. USt.
145,90
€ 173,62 inkl. USt.
Art.-Nr. 2406100

Technische Daten

Luftbedarf-Ø ca.	84 l/min
Aufnahme	3/8"
Arbeitsdruck	6,3 bar
Anzugsdrehmoment max.	70 Nm
Drehzahl	400 min ⁻¹
Gewicht ca.	0,48 kg

Ratschenschrauber RS 1/4" VT PRO

- ▶ Klein und handlich für schwer zugängliche Stellen



RS 1/4" VT PRO
statt € 109,00 zzgl. USt.
81,90
€ 97,46 inkl. USt.
Art.-Nr. 2401560

Technische Daten

Luftbedarf-Ø ca.	84 l/min
Aufnahme	3/8"
Arbeitsdruck	6,3 bar
Anzugsdrehmoment max.	70 Nm
Drehzahl	400 min ⁻¹
Gewicht ca.	0,48 kg

Ratschenschrauber RS 1/2" VT PRO

- ▶ Klein und handlich für schwer zugängliche Stellen



RS 1/2" VT PRO
statt € 115,00 zzgl. USt.
83,90
€ 99,84 inkl. USt.
Art.-Nr. 2401565

Technische Daten

Luftbedarf-Ø ca.	124 l/min
Aufnahme	1/2" Vierkant
Arbeitsdruck	6,2 bar
Anzugsdrehmoment max.	68 Nm
Drehzahl	150 min ⁻¹
Gewicht ca.	1,2 kg

Lufratschen-Set LR S 1/2"

- ▶ Mit drehbarem Anschluss
- ▶ Links- Rechtsdrehung
- ▶ Im praktischem Kunststoffkoffer



LR S 1/2"
statt € 69,90 zzgl. USt.
59,90
€ 71,28 inkl. USt.
Art.-Nr. 2401550

Technische Daten

Luftbedarf-Ø ca.	390 l/min
Aufnahme	1/2" Vierkant
Arbeitsdruck	6 bar
Anzugsdrehmoment max.	60 Nm
Drehzahl	160 min ⁻¹
Gewicht ca.	1,2 kg

Pistolenschrauber PS-C PRO

- ▶ Rutschkupplung für genaue Drehmoment-kontrolle
- ▶ Stufenlose Drehmomenteinstellung



PS-C PRO
statt € 125,00 zzgl. USt.
99,90
€ 118,88 inkl. USt.
Art.-Nr. 2404125

Technische Daten

Luftbedarf-Ø ca.	238 l/min
Aufnahme	1/4"
Arbeitsdruck	6,2 bar
Anzugsdrehmoment max.	8 Nm
Drehzahl	1.800 min ⁻¹
Gewicht ca.	1,1 kg

BOHRMASCHINEN

Bohrmaschine BM R+L PRO

- ▶ Schnellspannbohrfutter 3/8", 10 mm
- ▶ Links-/Rechtslaufschnellumschaltung



BM R+L PRO
statt € 48,90 zzgl. USt.
42,90
€ 51,05 inkl. USt.
Art.-Nr. 2404100

Technische Daten

Luftbedarf-Ø ca.	360 l/min.
Arbeitsdruck	6 bar
Drehzahl	1.800 min ⁻¹
Anschluss	1/4"
Gewicht ca.	1,1 kg

Bohrmaschine BM-C 10 PRO

- ▶ Schnellspannbohrfutter, 10 mm
- ▶ Links-/Rechtslaufschnellumschaltung
- ▶ inkl. Stecknippel mit Außengewinde 1/4"



BM-C 10 PRO
statt € 110,00 zzgl. USt.
89,90
€ 106,98 inkl. USt.
Art.-Nr. 2404110

Technische Daten

Luftbedarf-Ø ca.	238 l/min
Arbeitsdruck	6,2 bar
Drehzahl	2.000 min ⁻¹
Gewicht ca.	1 kg

Bohrmaschine BM-C 13 PRO

- ▶ Schnellspannbohrfutter, 13 mm
- ▶ Links-/Rechtslaufschnellumschaltung
- ▶ inkl. Stecknippel mit Außengewinde 1/4"



BM-C 13 PRO
statt € 139,00 zzgl. USt.
109,-
€ 129,71 inkl. USt.
Art.-Nr. 2404115

Technische Daten

Luftbedarf-Ø ca.	238 l/min
Arbeitsdruck	6,2 bar
Drehzahl	800 min ⁻¹
Gewicht ca.	1,3 kg

WINKELBOHRMASCHINEN

Winkelbohrmaschine WB 10-1 PRO

- ▶ Schnellspannbohrfutter, 10 mm
- ▶ Durchzugsstarkes Doppelgetriebe für ruhigen Lauf und Langlebigkeit



WB 10-1 PRO

statt € 129,00 zzgl. USt.

102,90

€ 122,45 inkl. USt.

Art.-Nr. 2404120

Technische Daten

Luftbedarf-Ø ca.	175 l/min
Arbeitsdruck	6,2 bar
Drehzahl	1.400 min ⁻¹
Gewicht ca.	1,2 kg

Winkelbohrmaschine WB Mini PRO

- ▶ Innovatives 5-Lamellen-Konzept für mehr Leistung als herkömmliche Antriebe
- ▶ Betätigungshebel mit Sicherheitsarretierung



WB Mini PRO

statt € 140,90 zzgl. USt.

125,90

€ 149,82 inkl. USt.

Art.-Nr. 2406405

Technische Daten

Luftbedarf-Ø ca.	84 l/min
Arbeitsdruck	6,3 bar
Drehzahl	4.500 min ⁻¹
Gewicht ca.	0,6 kg

TIEFENTRENSCHLEIFER

Tiefentrennschleifer TTS PRO

- ▶ Schutzhaubenschnellverstellung um 126° mit acht Einraststufen
- ▶ Mit ergonomischem, rutsicherem und vibrationsminderndem Kunststoffgriff



Technische Daten

Luftbedarf-Ø ca.	252 l/min
Arbeitsdruck	6,2 bar
Trennscheiben-Ø	100 mm
Gewicht ca.	1,7 kg

TTS PRO

statt € 269,00 zzgl. USt.

199,-

€ 236,81 inkl. USt.

Art.-Nr. 2403485

Tiefentrennschleifer TWS Super

- ▶ Drehzahlregler am Griff
- ▶ Extrem flacher Kopf (nur 39 mm)
- ▶ Schutzhaubenschnellverstellung
- ▶ Drehbarer Luftabgang



Technische Daten

Luftbedarf-Ø ca.	480 l/min
Arbeitsdruck	6,3 bar
Trennscheiben-Ø	100 mm
Gewicht ca.	1,4 kg

TWS Super

statt € 255,00 zzgl. USt.

219,-

€ 260,61 inkl. USt.

Art.-Nr. 2403491

BANDSCHLEIFER

BS-C 10-2 PRO VS

- ▶ Stufenlose Drehzahlregulierung mittels Drehregler
- ▶ Automatische Schleifbandspannvorrichtung



BS-C 10-2 PRO VS

statt € 175,00 zzgl. USt.

159,-

€ 189,21 inkl. USt.

Art.-Nr. 2403771

Technische Daten

Luftbedarf-Ø ca.	260 l/min
Schleifpapier	330x10 mm
Leerlaufdrehzahl	18.000 min ⁻¹
Arbeitsdruck	6,2 bar
Gewicht ca.	0,95 kg

Lieferumfang:

- Je ein Schleifband K40 / K60 / K80
- Stecknippel Messing mit Außengewinde 1/4"

BS-C 20-2 PRO VS

- ▶ Stufenlose Drehzahlregulierung mittels Drehregler
- ▶ Automatische Schleifbandspannvorrichtung



BS-C 20-2 PRO VS

statt € 225,00 zzgl. USt.

199,-

€ 236,81 inkl. USt.

Art.-Nr. 2403772

Technische Daten

Luftbedarf-Ø ca.	270 l/min
Schleifpapier	520x20 mm
Leerlaufdrehzahl	18.000 min ⁻¹
Arbeitsdruck	6,2 bar
Gewicht ca.	1,5 kg

Lieferumfang:

- Je ein Schleifband K40 / K60 / K80
- Stecknippel Messing mit Außengewinde 1/4"

UNIVERSAL-ENTFERNER

Universal-Entferner-Set UE Pro

- ▶ Für verschiedene Karosserie-Reinigungsarbeiten, mit ergonomischem, rutsicherem und vibrationsminderndem Kunststoffgriff
- ▶ Sicherheitshebel, inkl. Seitengriff



Technische Daten

Luftbedarf-Ø ca.	532 l/min
Arbeitsdruck	6,3 bar
Anschlussgewinde	1/4"
Gewicht ca.	1,4 kg

UE Pro

statt € 435,00 zzgl. USt.

339,-

€ 403,41 inkl. USt.

Art.-Nr. 2403800

Lieferumfang:

- Trägerrad 11 mm
- Trägerrad 23 mm
- Drahtbürstenband fein 23 mm
- Drahtbürstenband fest 23 mm
- Drahtbürstenband fest 11 mm
- Gummiradierscheibe Ocker

STAB- UND WINKELSCHLEIFER

Stabschleifer-Set ST VS PRO

- ▶ Zum Schleifen, Polieren, Entgraten, Fräsen und Gravieren
- ▶ Gerade Ausführung, für Arbeiten in beengten Platzverhältnissen
- ▶ stufenlose Drehzahlregelung



ST VS PRO
statt € 84,50 zzgl. USt.
74,90
€ 89,13 inkl. USt.
Art.-Nr. 2403265

Technische Daten

Luftbedarf-Ø ca.	120 l/min
Spannzange	6 mm
Arbeitsdruck	6,2 bar
Leerlaufdrehzahl	25.000 min ⁻¹
Gewicht ca.	0,5 kg

Stabschleifer ST XL VS PRO

- ▶ Zum Schleifen, Polieren, Entgraten, Fräsen und Gravieren
- ▶ Gerade Ausführung mit langem Schaft, für Arbeiten in tief liegenden Bereichen
- ▶ stufenlose Drehzahlregelung



ST XL VS PRO
statt € 101,90 zzgl. USt.
90,90
€ 108,17 inkl. USt.
Art.-Nr. 2403270

Technische Daten

Luftbedarf-Ø ca.	120 l/min
Spannzange	6 mm
Arbeitsdruck	6,2 bar
Leerlaufdrehzahl	25.000 min ⁻¹
Gewicht ca.	0,7 kg

Stabschleifer-Set STS

- ▶ Kombigerät mit einstellbarem Abluftabgang



STS SET
statt € 36,90 zzgl. USt.
32,90
€ 39,15 inkl. USt.
Art.-Nr. 2403190

Lieferumfang:

- 2 Spannzangen (3/6 mm)
- je 5 Schleifsteine (3/6 mm)
- Stecknippel
- Spannwerkzeug
- Kunststoffkoffer

Technische Daten

Luftbedarf-Ø ca.	270 l/min
Arbeitsdruck max.	6,3 bar
Drehzahl	22.000 min ⁻¹
Gewicht ca.	0,4 kg

Präzisionsstabschleifer-Set PSS PRO

- ▶ Zum Schleifen, Polieren und Fräsen im Modell-, Werkzeug- und Vorrichtungsbau
- ▶ Aufnahme passend für Schleifstifte mit 3 mm Schaft



- Lieferumfang:**
- Inline Öler
 - Werkzeug
 - Koffer

PSS PRO
statt € 41,50 zzgl. USt.
37,90
€ 45,10 inkl. USt.
Art.-Nr. 2403120

Technische Daten

Luftbedarf-Ø ca.	170 l/min
Arbeitsdruck max.	6,3 bar
Drehzahl	54.000 min ⁻¹
Gewicht ca.	0,20 kg

Stabschleifer ST Mini

- ▶ Zum Schleifen, Entgraten, Fräsen und Gravieren
- ▶ Innovatives 5-Lamellen-Konzept für noch mehr Leistung als herkömmliche Antriebe
- ▶ Für schwer zugängliche Stellen
- ▶ Für Arbeiten in beengten Platzverhältnissen



extra klein und handlich

ST Mini PRO

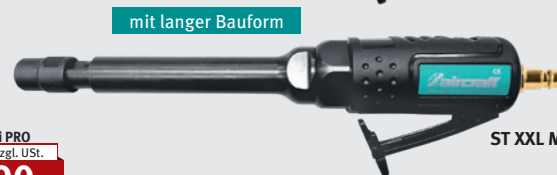

mit langer Bauform

ST XXL Mini PRO

ST Mini PRO
statt € 72,50 zzgl. USt.
58,90
€ 70,09 inkl. USt.
Art.-Nr. 2406300

ST XXL Mini PRO
statt € 110,90 zzgl. USt.
89,90
€ 106,98 inkl. USt.
Art.-Nr. 2406302

Technische Daten

Luftbedarf-Ø	ca. 84 l/min
Spannzange	6 mm
Arbeitsdruck	6,3 bar
Leerlaufdrehzahl	25.000 min ⁻¹
Anschluss	1/4 "



Schleifrollen und -hülsen Set K80
zzgl. USt.
12,75
€ 15,17 inkl. USt.
Art.-Nr. 2403152

WINKEL-STABSCHLEIFER

Winkel-Stabschleifer WST Mini PRO

- ▶ Für Karosserie-Reinigungsarbeiten
- ▶ Innovatives 5-Lamellen-Konzept für noch mehr Leistung als herkömmliche Antriebe
- ▶ Für schwer zugängliche Stellen



WST Mini PRO
statt € 109,90 zzgl. USt.
88,90
€ 105,79 inkl. USt.
Art.-Nr. 2406305

Technische Daten

Luftbedarf-Ø ca.	c84 l/min
Spannzange	6 mm
Arbeitsdruck	6,3 bar
Leerlaufdrehzahl	18.000 min ⁻¹
Gewicht ca.	0,43 kg

Winkel-Stabschleifer WST VS PRO

- ▶ Zum Schleifen, Polieren, Entgraten, Fräsen und Gravieren
- ▶ Um 90° abgewinkelte Ausführung, für Arbeiten in beengten Platzverhältnissen
- ▶ stufenlose Drehzahlregelung



WST VS PRO
statt € 105,50 zzgl. USt.
89,90
€ 106,98 inkl. USt.
Art.-Nr. 2403260

Technische Daten

Luftbedarf-Ø ca.	120 l/min
Spannzange	6 mm
Arbeitsdruck	6,2 bar
Leerlaufdrehzahl	20.000 min ⁻¹
Gewicht ca.	0,64 kg

Winkel-Stabschleifer WST 115 VS PRO

- ▶ Zum Schleifen, Polieren, Entgraten, Fräsen und Gravieren
- ▶ Um 115° abgewinkelte Ausführung, für Arbeiten in beengten Platzverhältnissen
- ▶ stufenlose Drehzahlregelung



WST 115 VS PRO
statt € 109,00 zzgl. USt.
92,90
€ 110,55 inkl. USt.
Art.-Nr. 2403275

Technische Daten

Luftbedarf-Ø ca.	120 l/min
Spannzange	6 mm
Arbeitsdruck	6,2 bar
Leerlaufdrehzahl	20.000 min ⁻¹
Gewicht ca.	0,65 kg

Winkelschleifer WS 125 PRO

- ▶ Handliches und leistungsstarkes Modell
- ▶ Für Schleifscheiben bis Ø 125 mm



WS 125 PRO
statt € 172,00 zzgl. USt.
149,-
€ 177,31 inkl. USt.
Art.-Nr. 2403470

Technische Daten

Luftbedarf-Ø	490 l/min
Aufnahme	22 mm
Drehzahl	10.000 min ⁻¹
Arbeitsdruck	6,3 bar

Industrie-Winkelschleifer IWS 125-2 PRO

- ▶ Für Schleifscheiben bis Ø 125 mm



IWS 125-2 PRO
statt € 245,00 zzgl. USt.
189,-
€ 224,91 inkl. USt.
Art.-Nr. 2403483

Technische Daten

Luftbedarf-Ø	326 l/min
Drehzahl	12.000 min ⁻¹
Arbeitsdruck	6,2 bar

Zubehör

Art.-Nr.	€ zzgl. USt.
Schnellspannmutter 2403484	10,50

NIETGERÄTE

Nietgerät NGS

- ▶ Im praktischen Kunststoffkoffer
- ▶ Im Kfz-Bereich, Lüftungs- und Fassadenbau, Schaltschrankbau etc.
- ▶ **Mit Kofferset**



NGS
statt € 205,00 zzgl. USt.
169,-
€ 201,11 inkl. USt.
Art.-Nr. 2404700

Technische Daten

Luftbedarf-Ø ca.	0,8 l/Hub
Nietdurchmesser (min./max)	2,4 – 4,8 mm
Arbeitsdruck	6 bar
Gewicht ca.	1,7 kg

Hydraulisches Nietgerät NGL

- ▶ Für alle handelsüblichen Nietgrößen
- ▶ Sauberes und schnelles Arbeiten: *Nietstifte fallen in den Auffangbehälter beim Zurückkippen*



NGL
statt € 375,00 zzgl. USt.
309,-
€ 367,71 inkl. USt.
Art.-Nr. 2404720

Technische Daten

Luftbedarf-Ø ca.	1,0 l/Hub
Nietdurchmesser (min./max)	2,4 – 6,4 mm
Arbeitsdruck	6 bar
Gewicht ca.	2,0 kg

SCHLEIFER

Schwingschleifer SWS 180 PRO

- ▶ Komposit-Ausführung mit ergonomischem Kunststoffgriff, rutschsicher und vibrationsarm
- ▶ Mit Absaugung (8-Loch-Stützteller)
- ▶ Selbstsaugend



SWS 180 PRO
statt € 285,00 zzgl. USt.
249,-
€ 296,31 inkl. USt.
Art.-Nr. 2403520

Technische Daten

Luftbedarf-Ø ca.	360 l/min.
Anschlussgewinde	1/4 "
Arbeitsdruck	6,3 bar
Gewicht ca.	1,4 kg

Deltaschleifer DS

- ▶ Komposit-Ausführung mit ergonomischem Kunststoffgriff, rutschsicher und vibrationsarm
- ▶ Mit Absaugung (4 Loch-Stützteller)
- ▶ Für Zentralsauger



DS
statt € 235,00 zzgl. USt.
199,-
€ 236,81 inkl. USt.
Art.-Nr. 2403500

Technische Daten

Luftbedarf-Ø ca.	480 l/min
Anschlussgewinde	1/4 "
Arbeitsdruck	6,3 bar
Gewicht ca.	0,8 kg

Exzentrerschleifer ESS 150 Komposit PRO

- ▶ Komposit-Ausführung mit ergonomischem Kunststoffgriff, rutschsicher und vibrationsarm
- ▶ Mit Absaugung (6-Loch-Stützteller)
- ▶ Selbstsaugend



SWS 180 PRO
statt € 240,00 zzgl. USt.
199,-
€ 236,81 inkl. USt.
Art.-Nr. 2403450

Technische Daten

Luftbedarf-Ø ca.	350 l/min
Anschlussgewinde	1/4 "
Arbeitsdruck	6,3 bar
Gewicht ca.	0,9 kg

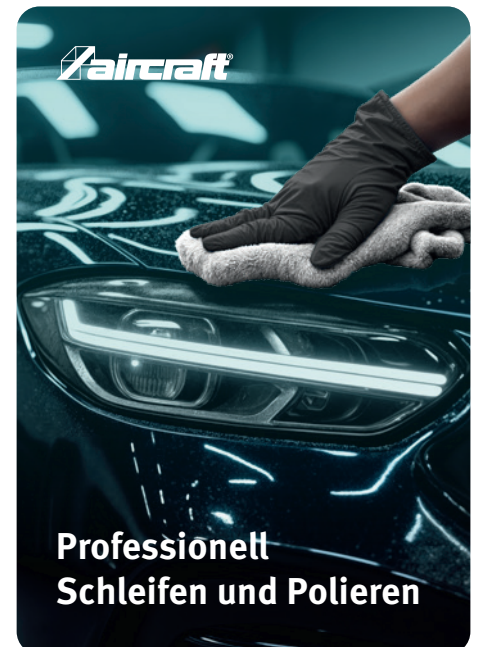

**Professionell
Schleifen und Polieren**

POLIERSCHLEIFER

Polierschleifer PS Mini PRO

- Besonders geeignet für Spot Repair



PS Mini PRO
statt € 105,90 zzgl. USt.
87,90
€ 104,60 inkl. USt.
Art.-Nr. 2406310

Technische Daten

Luftbedarf-Ø ca.	84 l/min
Leerlauf-Drehzahl	16.000 min ⁻¹
Anschluss	1/4"
Arbeitsdruck	6,3 bar
Gewicht ca.	0,41 kg

Zubehör

Schleifscheiben

	Art.-Nr.	€ zzgl. USt.
Grobreinigung 1 St.	2406311	5,10
Grobreinigung 10 St.	2406312	33,50
Mittl. Schleifen 10 St.	2406313	33,50
Feinschleifen 10 St.	2406314	33,50
Polierscheibe Wolle	2406316	4,00
Polierteller	2406317	5,85

Tellerschleifer TS Mini PRO

- Für Arbeiten an kleinen und schwer zugänglichen Stellen
- Besonders geeignet für Spot Repair



TS MINI PRO
statt € 125,00 zzgl. USt.
105,90
€ 126,02 inkl. USt.
Art.-Nr. 2406320

Technische Daten

Luftbedarf-Ø ca.	84 l/min
Leerlauf-Drehzahl	4.500 min ⁻¹
Anschluss	1/4"
Arbeitsdruck	6,3 bar
Gewicht ca.	0,61 kg

Zubehör

	Art.-Nr.	€ zzgl. USt.
Schleifpapier Ø 50 mm K40 VE 10 St.	2406321	7,29
Schleifpapier Ø 50 mm K60 VE 10 St.	2406322	7,29
Schleifpapier Ø 50 mm K80 VE 10 St.	2406323	7,29
Schleifpapier Ø 50 mm K100 VE 10 St.	2406324	7,29
Schleifteller Ø 50 mm mit Klettaufnahme	2406325	13,50

Polierschleifer PS 7

- Großer Winkelpolierschleifer mit besonders flachem Kopf
- Tellergröße Ø 178 mm mit Klettpad

PS 7
statt € 219,00 zzgl. USt.
179,-
€ 213,01 inkl. USt.
Art.-Nr. 2403290



Technische Daten

Luftbedarf-Ø ca.	400 l/min
Leerlauf-Drehzahl	2.800 min ⁻¹
Spindelgröße	M14 x 2
Arbeitsdruck	6,3 bar
Gewicht ca.	2,2 kg

Zubehör

	Art.-Nr.	€ zzgl. USt.
Ersatzteller 180 mm mit Klettaufnahme	2403291	19,50
Ersatzteller Schwamm	2403292	20,50
Polierscheibe Wollhaube	2403294	30,90

Polierer Mini PSM 3 PRO

- Handlicher, kleiner Polierer für Ausbesserungs- und Polierarbeiten an kleinen Stellen
- Stufenlose Drehzahlregelung



PSM 3 PRO
statt € 229,00 zzgl. USt.
189,-
€ 224,91 inkl. USt.
Art.-Nr. 2403280

Technische Daten

Luftbedarf-Ø ca.	340 l/min
Spindelaufnahme	M6
Arbeitsdruck	6,3 bar
Leerlauf Drehzahl	2.000 min ⁻¹
Gewicht ca.	0,75 kg

Zubehör

	Art.-Nr.	€ zzgl. USt.
Polierschwamm hart 90 mm	2403281	12,90
Polierschwamm weich 90 mm	2403282	12,90
Polierscheibe Wollhaube	2403283	17,90

NADELNTROSTER

Nadelntroster NP-2 PRO

- Geringe Vibration mit Gummischutzmanschette
- Handlich und kompakt, einfaches Erreichen von schwer zugänglichen Stellen



NP-2 PRO
statt € 199,00 zzgl. USt.
179,-
€ 213,01 inkl. USt.
Art.-Nr. 2402655

Technische Daten

	NP-2 PRO
Luftbedarf-Ø	28,3 l/min
Schlagzahl	3.300 min ⁻¹
Nadellänge/-Ø	115 mm / 3 mm
Arbeitsdruck	6,3 bar
Gewicht ca.	1,4 kg

Zubehör

	Art.-Nr.	€ zzgl. USt.
Ersatznadeln	2402656	17,90

Nadelntroster NE MINI PRO

- Ideal zum Entfernen von Rost und Beschichtungen an Felgen, Rahmenteilen und engen Stellen
- Sicherheitsauslösehebel
- Stufenlos einstellbare Leistung



NE Mini PRO
statt € 220,00 zzgl. USt.
185,-
€ 220,15 inkl. USt.
Art.-Nr. 2402650

Technische Daten

	NE Mini PRO
Luftbedarf-Ø	ca. 48 l/min
Schlagzahl	3.000 min ⁻¹
Nadellänge/-Ø	81,5 / 1,4 mm
Arbeitsdruck	6,3 bar
Gewicht ca.	0,5 kg

Zubehör

	Art.-Nr.	€ zzgl. USt.
Ersatznadeln	2402651	44,90

Nadelntroster NE PRO

- Klein und kompakt, Stabform mit zwölf einzelnen 1,4 mm Nadeln
- Robustes Ganzmetallgehäuse
- Werkzeugloser Schnellwechsel der Nadeln durch ein einfaches Aufdrehen der Führungsdüse



NE PRO
statt € 165,00 zzgl. USt.
125,-
€ 148,75 inkl. USt.
Art.-Nr. 2402620

Technische Daten

	NE PRO
Luftbedarf-Ø	ca. 170 l/min
Schlagzahl	3.800 min ⁻¹
Nadellänge/-Ø	125 / 3 mm
Arbeitsdruck	6,3 bar
Gewicht ca.	1,2 kg

Nadelpistole NP PRO

- Ergonomische Handhabung durch Pistolenform
- Mit 19 einzelnen 3 mm Nadeln
- Isolierter Handgriff und Abluftführung nach vorne



NP PRO
statt € 255,00 zzgl. USt.
209,-
€ 248,71 inkl. USt.
Art.-Nr. 2402640

Technische Daten

	NP PRO
Luftbedarf-Ø	ca. 170 l/min
Schlagzahl	3.200 min ⁻¹
Nadellänge/-Ø	180 / 3 mm
Arbeitsdruck	6,3 bar
Gewicht ca.	2,6 kg

Zubehör

	Art.-Nr.	€ zzgl. USt.
Ersatznadeln	2402605	15,90

UNIVERSALSÄGE-FEILE

Universalsäge-Feile

- ▶ Geringes Gewicht für handliches Arbeiten
- ▶ Abluftführung über den Handgriff nach hinten

USF Pro
statt € 77,50 zzgl. USt.
69,90
€ 83,18 inkl. USt.
Art.-Nr. 2404630



Technische Daten

Luftbedarf-Ø ca.	200 l/min
Schnittstärke Blech	1,6 mm
Hubzahl	5.000 min ⁻¹
Hublänge	10 mm
Arbeitsdruck	6,3 bar
Gewicht ca.	0,75 kg

Feilenset	Art.-Nr.	€ zzgl. USt.
5-teilig	2404650	17,90
Rundfeile, Halbrundfeile, Dreikantfeile, Flachfeile, Vierkantfeile		

Mini-Universalsäge-Feile

- ▶ Zum Schneiden von z.B. Kunststoffen, Holz, Aluminium und Plexiglas
- ▶ Sichere Führung durch Anschlagbügel
- ▶ Sehr geräuscharm, inkl. Silence Abgangsschlauch

USF mini
statt € 189,90 zzgl. USt.
169,-
€ 201,11 inkl. USt.
Art.-Nr. 2404640



Technische Daten

Luftbedarf-Ø ca.	200 l/min
Schnittstärke Blech	1,2 mm
Hubzahl	7.500 min ⁻¹
Hublänge	10 mm
Arbeitsdruck	6,3 bar
Gewicht ca.	0,5 kg

Feilenset	Art.-Nr.	€ zzgl. USt.
4-teilig	2404645	29,00
Flachfeile, Dreiecksfeile, Rundfeile, halbrunde Feile		

SÄGE

Universalsäge US-C PRO

- ▶ Für bis zu 3,2 mm Aluminium / 1,6 mm Blech
- ▶ Mit Drehgelenkanschluss

US-C PRO
statt € 225,00 zzgl. USt.
189,-
€ 224,91 inkl. USt.
Art.-Nr. 2404670



Technische Daten

Luftbedarf-Ø ca.	133 l/min
Hubzahl	9.500 min ⁻¹
Arbeitshub	10 mm
Arbeitsdruck	6,2 bar
Gewicht ca.	0,5 kg

BLECHNIPLER

Blechnippler BN PRO

- ▶ Zum Schneiden und Ausformen im Karosserie- und Modellbau, für engen Schnittradius, auch in gewelltem Material
- ▶ Bis zu 1,6 mm Aluminium / 1,2 mm Blech



Technische Daten

Luftbedarf-Ø ca.	300 l
Arbeitsdruck max.	6,3 bar
Hubzahl	2.600 min ⁻¹
Schnittbreite	5 mm
Gewicht ca.	1,1 kg

BN PRO
statt € 102,90 zzgl. USt.
85,90
€ 102,22 inkl. USt.
Art.-Nr. 2404550

BEULENHAMMER

Druckluft-Beulenhämmer DBH

- ▶ Zum Ausbeulen von Karosserien
- ▶ Inkl. 3 austauschbaren Saugköpfen Ø 60, 120 und 150 mm

DBH
statt € 235,00 zzgl. USt.
189,-
€ 224,91 inkl. USt.
Art.-Nr. 2402700



Technische Daten

Luftbedarf-Ø ca.	250 l/min
Aufnahme	1/4 "
Schlaggewicht	1,36 kg

SPEZIALSCHNEIDER

Spezialschneider SZ PRO

- ▶ Schneiden von Autoscheiben / Klebeverbindungen
- ▶ Mit Sicherheitshebel gegen unbeabsichtigtes Einschalten
- ▶ Sehr leise, durch Abluftschlauch
- ▶ Auch einsetzbar mit Schleifplatten, Diamantscheiben, Schabern



SZ PRO
statt € 199,00 zzgl. USt.
175,-
€ 208,25 inkl. USt.
Art.-Nr. 2404850

Technische Daten

Luftbedarf-Ø ca.	280 l
Arbeitsdruck max.	6,3 bar
Hubzahl	20.000 min ⁻¹
Anschlussgewinde	1/4 "
Gewicht ca.	0,8 kg



FEDERZÜGE

Federzüge

- ▶ Zum Einsatz an Montagebändern, Serienproduktionen, uvm.
- ▶ Außerordentlich belastbar



FZ 0,4 - 1,0 kg
statt € 49,50 zzgl. USt.
44,90
€ 53,43 inkl. USt.
Art.-Nr. 2106001

FZ 1,0 - 2,0 kg
statt € 52,50 zzgl. USt.
47,90
€ 57,00 inkl. USt.
Art.-Nr. 2106002

FZ 2,0 - 3,0 kg
statt € 55,50 zzgl. USt.
50,90
€ 60,57 inkl. USt.
Art.-Nr. 2106003

Federzüge	2106001	2106003	2106003
Traglastbereich	0,4 - 1 kg	1 - 2 kg	2 - 3 kg
Seillänge	1,6 m	1,6 m	1,6 m

Zubehör: Spezialöl für Druckluftwerkzeuge

- ▶ Für Schlagschrauber, Blechnippler, Schleifer, Bohrmaschinen, Klammergeräte, Meißel etc.
- ▶ Schützt vor vorzeitigem Verschleiß und verhindert Korrosion
- ▶ Inhalt: 0,25 l



Spezialöl
zzgl. USt.
11,90
€ 14,16 inkl. USt.
Art.-Nr. 2500010

MEISSELHÄMMER

Meißelhammer-Set MHU

- ▶ Für kleinere Stemmarbeiten
- ▶ Im praktischen Kunststoffkoffer
- ▶ Die Sechskantaufnahme verhindert ein Verdrehen der Meißel



MHU
statt € 88,90 zzgl. USt.
71,90
€ 85,56 inkl. USt.
Art.-Nr. 2402200

Technische Daten

Luftbedarf-Ø ca.	280 l/min
Aufnahme	10 mm
Arbeitsdruck	6,3 bar
Schlagstärke	7 J
Schlagzahl	3.000 min ⁻¹
Gewicht ca.	1,6 kg

Meißelhammer MHA PRO

- ▶ Robuster Profi-Abbruchhammer
- ▶ Bestens geeignet für Mauerdurchbrüche und Renovierarbeiten
- ▶ Mit 3 Meißeln und Spannfedern



MHA PRO
statt € 309,00 zzgl. USt.
259,-
€ 308,21 inkl. USt.
Art.-Nr. 2402500

Technische Daten

Luftbedarf-Ø ca.	360 l/min
Aufnahme	12,7 mm
Arbeitsdruck	6,3 bar
Schlagstärke	10 J
Schlagzahl	3.600 min ⁻¹
Gewicht ca.	2,8 kg

Meißelhammer-Set MHB PRO

- ▶ Lange Profi-Ausführung für sämtliche Arbeiten am Bau, im Karosseriebereich und für Elektroinstallationen



MHB PRO
statt € 175,00 zzgl. USt.
119,-
€ 141,61 inkl. USt.
Art.-Nr. 2402300

Technische Daten

Luftbedarf-Ø ca.	240 l/min
Aufnahme	10 mm
Schlagzahl	2.200 min ⁻¹
Arbeitsdruck	6,3 bar
Schlagstärke	9,5 J
Gewicht ca.	2,0 kg

Meißelhammer-Set MH-V PRO SET

- ▶ Perfekt geeignet für Arbeiten am Bau
- ▶ Mit Universal-Meiselsatz
- ▶ Vibrationsgedämpft und gut ausbalanciert
- ▶ Sechskant-Meißelaufnahm



MH-V PRO SET
statt € 260,00 zzgl. USt.
229,-
€ 272,51 inkl. USt.
Art.-Nr. 2402410

Technische Daten

Luftbedarf-Ø ca.	141 l/min
Aufnahme	10,2 mm
Schlagstärke	15,2 J
Schlagzahl	2.700 min ⁻¹
Arbeitsdruck	6,2 bar
Anschlussgewinde	1/4"
Gewicht ca.	2,5 kg

Meißelhammer MHP PRO

- ▶ Robuster Profi-Abbruchhammer
- ▶ Bestens geeignet für Mauerdurchbrüche und Renovierarbeiten



MHP PRO
statt € 490,00 zzgl. USt.
439,-
€ 522,41 inkl. USt.
Art.-Nr. 2402550

Technische Daten

Luftbedarf-Ø ca.	600 l/min
Aufnahme	14,7 mm
Arbeitsdruck	6,3 bar
Schlagstärke	28 J
Schlagzahl	2.400 min ⁻¹
Gewicht ca.	6,9 kg

Zubehör: Nadelentrostervorsatz

- ▶ Für die grobe Entrostung, Putz und Betonreste entfernen und andere Oberflächenbearbeitungen
- ▶ Passend für MHU, MHB PRO und MHV PRO



Nadelentrostervorsatz
zzgl. USt.
46,50
€ 55,34 inkl. USt.
Art.-Nr. 2402600

Zubehör	Art.-Nr.	€ zzgl. USt.
Ersatznadeln	2402605	15,90

Zubehör: Kreuzschlitzhaltekappe

- ▶ Passend für MHU, MHB
- ▶ Zum raschen Wechseln der Meißel



Kreuzschlitzhaltekappe
zzgl. USt.
12,99
€ 15,46 inkl. USt.
Art.-Nr. 2402103

KLAMMER- UND NAGELGERÄTE

Klammergerät KG PRO

- ▶ Klammergeräte zum Befestigen von Folien, Stoffen, Leder, Wandverkleidungen, Isoliermaterialien
- ▶ Ideal auch für den Innenausbau, speziell zum Befestigen von Nut- und Federbrettern, Profilen, Leisten, Spanplatten etc.
- ▶ Mit gummiertem Griff, kälteisolierend, rutschsicher und vibrationsreduzierend
- ▶ Mit Unterladermagazin und Kontaktsicherung
- ▶ Im praktischen Kunststoffkoffer

Technische Daten	KG 16 PRO	KG 32 PRO	KG 50 PRO
Luftbedarf-Ø	ca. 0,5 l/Schuss	ca. 0,5 l/Schuss	ca. 1,8 l/Schuss
Klammernlänge min. – max.	6 mm – 16 mm	13 – 32 mm	19 – 50 mm
Klammern Typ	Typ 80	Typ 90 L, MA	Typ N
Arbeitsdruck	6 – 8 bar	6 – 8 bar	6 – 8 bar
Gewicht ca.	0,9 kg	1,3 kg	3,1 kg



KG 16 PRO

KG 16 PRO
statt € 54,90 zzgl. USt.
46,90
€ 55,81 inkl. USt.
Art.-Nr. 2405401



KG 50 PRO

KG 32 PRO
statt € 58,90 zzgl. USt.
51,90
€ 61,76 inkl. USt.
Art.-Nr. 2405301

KG 50 PRO
statt € 139,00 zzgl. USt.
119,-
€ 141,61 inkl. USt.
Art.-Nr. 2405601

Nagel-Klammergerät NKG 40/50 PRO

- ▶ Ideal auch für den Innenausbau, speziell zum Befestigen von Nut- und Federbrettern, Profilen, Leisten, Spanplatten etc.
- ▶ Gummierter Griff, kälteisolierend, rutschsicher und vibrationsreduzierend
- ▶ Unterladermagazin und Kontaktsicherung Praktischen Kunststoffkoffer



Technische Daten	NKG 40/50 PRO
Luftbedarf-Ø	ca. 0,6 l/Schuss
Klammernlänge min. – max.	16 – 40 mm
Klammern Typ	Typ 90
Nagellänge min.	15 mm
Nägel Typ	Typ F
Gewicht ca.	1,6 kg

NKG 40/50 PRO
statt € 90,90 zzgl. USt.
77,90
€ 92,70 inkl. USt.
Art.-Nr. 2405501

Nagelgerät NG 90 PRO

- ▶ Einstellbarer Abluftabgang
- ▶ Zum Herstellen von Kisten, Schalungen und zum Befestigen von Gipsfaserplatten
- ▶ Gummierter Griff, kälteisolierend, rutschsicher und vibrationsreduzierend
- ▶ Unterladermagazin und Kontaktsicherung



Technische Daten	NG 90 PRO
Luftbedarf-Ø	4,8 l/Schuss
Nägel Typ	Für streifengebundene Nägel
Gewicht ca.	4,5 kg

NG 90 PRO
statt € 249,00 zzgl. USt.
209,-
€ 248,71 inkl. USt.
Art.-Nr. 2405905

Zubehör: Klammern Typ 80

- ▶ Rückenbreite: 12,8 mm
- ▶ Drahtstärke: 0,7 x 0,9 mm
- ▶ Verzinkter Draht ungeharzt

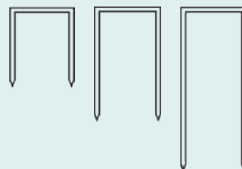

Klammern	VE	Art.-Nr.	€ zzgl. USt.
6 mm	5.000	2405406	7,19/VE
10 mm	5.000	2405410	7,49/VE
16 mm	5.000	2405416	9,09/VE

Zubehör: Klammern Typ 90

- ▶ Rückenbreite: 5,8 mm
- ▶ Drahtstärke: 1,05 x 1,27 mm
- ▶ Verzinkter Draht geharzt

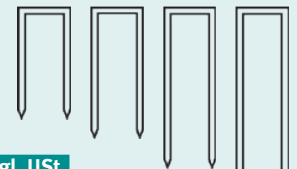

Klammern	VE	Art.-Nr.	€ zzgl. USt.
19 mm	5.000	2405319	17,90/VE
25 mm	5.000	2405325	22,50/VE
32 mm	5.000	2405332	26,90/VE
38 mm	5.000	2405338	31,50/VE

Zubehör: Klammern Typ N

- ▶ Rückenbreite: 10,8 mm
- ▶ Drahtstärke: 1,40 x 1,60 mm
- ▶ Verzinkter Draht geharzt

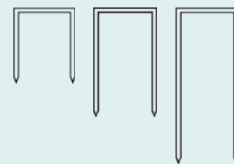

Klammern	VE	Art.-Nr.	€ zzgl. USt.
32 mm	10.000	2405632	85,50/VE
38 mm	10.000	2405638	97,90/VE
50 mm	10.000	2405650	125,00/VE

Zubehör: Nägel Typ RN

- ▶ streifengebunden 34°
- ▶ Stahldraht verzinkt und geharzt

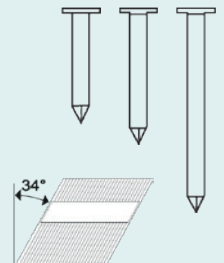

Nägel	VE	Art.-Nr.	€ zzgl. USt.
2,87 x 60 mm	3.000	2405960	106,90/VE
3,10 x 70 mm	3.000	2405970	129,90/VE
3,10 x 90 mm	3.000	2405990	155,90/VE

Zubehör: Stauchkopfnägel Typ F

- ▶ Drahtstärke: 1,05 mm x ca. 1,22 mm
- ▶ Kopf: ca. 1,9 mm – ca. 2,2 mm
- ▶ Verzinkter Draht ungeharzt

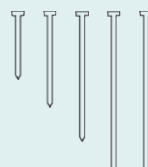

Nägel	VE	Art.-Nr.	€ zzgl. USt.
15 mm	5.000	2405515	13,89/VE
25 mm	5.000	2405525	16,79/VE
32 mm	5.000	2405532	18,99/VE
40 mm	5.000	2405540	22,29/VE
50 mm	5.000	2405550	26,69/VE

Zubehör: Coilnägel drahtgebunden

- ▶ Ø 3,05 mm
- ▶ 120 Stück/Coil

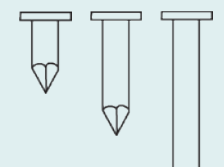

Coilnägel	VE	Art.-Nr.	€ zzgl. USt.
3,05 x 22 mm	7.200	2405822	79,00/VE
3,05 x 45 mm	7.200	2405845	129,00/VE



QUALITÄTSARBEIT BRAUCHT QUALITÄTSMASCHINEN

ENTDECKEN SIE UNSER GESAMTES MARKENSORTIMENT
www.stuermer-maschinen.de

AIRPROFI 703/100
Mobiler Kolbenkompressor
mit Riemenantrieb
Art.-Nr.: 2018731



Stürmer Maschinen GmbH
Dr.-Robert-Pfleger-Str. 26 | D-96103 Hallstadt
Tel. (09 51) 96 555 - 0
info@stuermer-maschinen.de | www.stuermer-maschinen.de
Aircraft Kompressorenbau GmbH
Gewerbestraße Ost 6 | A-4921 Hohenzell (Austria)
Tel. +43 (0) 77 52 - 7 09 29 - 0 | www.aircraft.com

Angebote für unsere Kunden, die Unternehmer und nicht Verbraucher sind Unsere Angebote aus diesem Prospekt richten sich ausschließlich an Unternehmer, die die angebotene Ware bei uns im Zusammenhang mit ihrer unternehmerischen Tätigkeit kaufen. Dies ist Geschäftsgrundlage für die mit uns geschlossenen Kaufverträge bezüglich, der in diesem Prospekt angebotenen Waren und damit im Zusammenhang stehender weiterer Verträge; ein Vertragsschluss mit Verbrauchern i.S.d. § 13 BGB ist ausdrücklich ausgeschlossen. Die genannten Statt-Preise beziehen sich auf den Listenpreis gemäß dem jeweils aktuell gültigen Marken-Hauptkatalog, abzurufen unter www.stuermer-maschinen.de/aktuelles/downloads. Sämtliche Preise sind unverbindliche Preisempfehlungen, freibleibend in €, zzgl. der gesetzlich gültigen USt, und gegebenenfalls zzgl. Verpackungs-, Versand-, Transport-, Entlade-, Aufbau- und Einweisungskosten. Diese wurden im Prospekt entsprechend gekennzeichnet, ausgewiesen und gelten zzgl. USt. Verkaufspreise der Händler können abweichen. Für Druckfehler, Irrtümer oder fehlerhafte Darstellung wird nicht gehaftet. Technische und optische Änderungen sind vorbehalten Nicht alle Artikel lagermäßig. Beschaffung kurzfristig möglich. Auslieferung erfolgt ausschließlich über den Fachhandel. Informationen zu Umfang, Dauer, Inhalt und Garantiegeber unter www.stuermer-maschinen.de oder anzufordern über Stürmer Maschinen GmbH.



Das gesamte Prospekt ist urheberrechtlich geschützt. Darüber hinaus melden wir zum Schutz unserer Produkte Marken-, Patent- und Designrechte an. Wir widersetzen uns mit Nachdruck jeder Verletzung unseres geistigen Eigentums, sofern dies im Einzelfall möglich ist.